

**OLYMPUS®**

DIGITAL CAMERA

**SP-310**  
**SP-350**

ENGLISH 2

FRANÇAIS 28

ESPAÑOL 54

**Basic  
Manual**

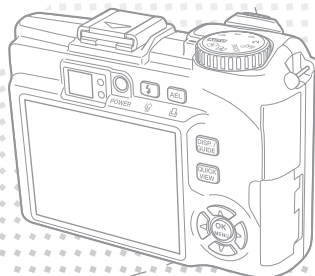
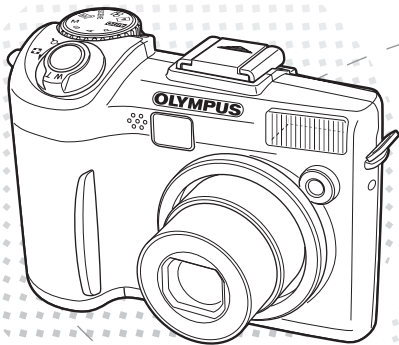

# Table of Contents

<b>CAMERA DIAGRAM</b> .....	<b>3</b>
<b>BEFORE YOU BEGIN</b> .....	<b>4</b>
<b>GETTING STARTED</b> .....	<b>5</b>
Step 1 Get Started .....	5
Step 2 Take a Picture .....	6
Step 3 Review or Erase a Picture .....	7
Step 4 Transfer Images .....	8
<b>BASIC OPERATION</b> .....	<b>10</b>
Holding the Camera .....	10
Mode Dial .....	10
Shooting Mode Buttons .....	11
SCENE Modes .....	12
Flash Modes .....	13
Power Save Feature .....	13
<b>MENUS AND SETTINGS</b> .....	<b>14</b>
Top menu .....	14
Erase All Pictures .....	14
Select a Language .....	14
Macro Mode .....	15
Self-Timer .....	15
Monitor Symbols & Icons .....	16
<b>CONNECTING THE CAMERA</b> .....	<b>18</b>
Playback on a TV .....	18
Thumbnail (Index) Display .....	18
Direct printing (PictBridge) .....	19
<b>OLYMPUS Master SOFTWARE</b> .....	<b>20</b>
<b>SPECIFICATIONS</b> .....	<b>21</b>
<b>SAFETY PRECAUTIONS</b> .....	<b>23</b>

En

- Before using your camera, read this manual carefully to ensure correct use.
- We recommend that you take test shots to get accustomed to your camera before taking important pictures.
- Please observe the safety precautions at the end of this manual.

This reference manual is for both the SP-310 and SP-350. The camera illustrations shown in this manual are based on the SP-350. The model name is specified when a function or configuration is unique to one model.

# CAMERA DIAGRAM

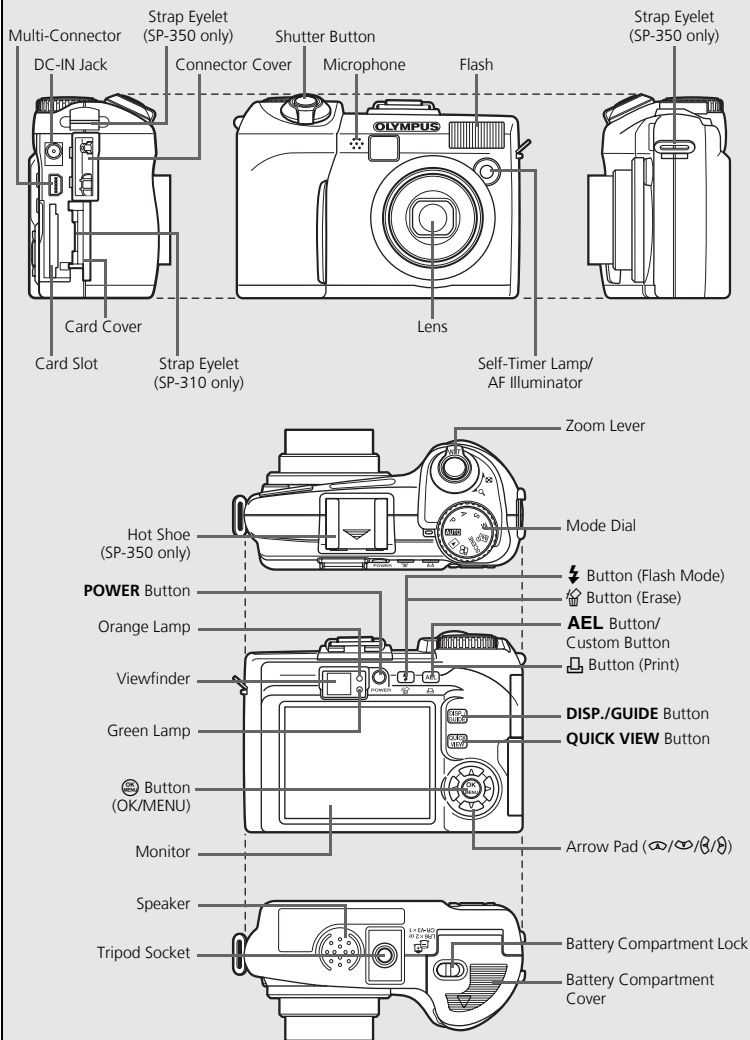

En

# BEFORE YOU BEGIN

## Gather these items (box contents)

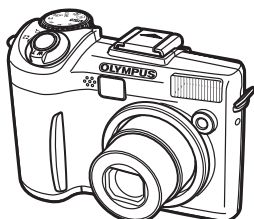

Digital Camera



Lithium Battery Pack  
(CR-V3)

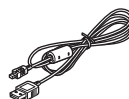

USB Cable



OLYMPUS Master  
software CD-ROM

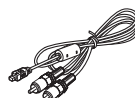

AV Cable

Items not shown: Strap, Advanced Manual (CD-ROM), Basic Manual (this manual), warranty card. Contents may vary depending on purchase location.

## Attach the strap

SP-310

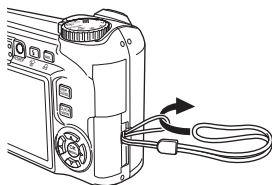

SP-350

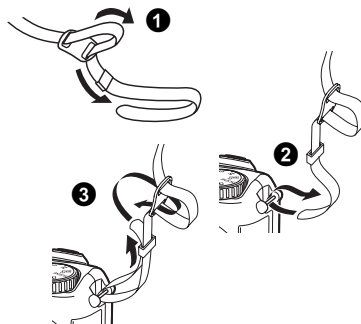

# 1

## GET STARTED

### a. Insert the battery

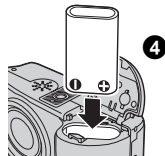

En

### b. Set the date and time

- 1 Set the mode dial to **AUTO**, and press the **POWER** button to turn the camera on.
- 2 Press **OK** to display the top menu, and select [MODE MENU] > [SETUP] > [⌚].
- 3 Press **←/→** to set an item. Press **⏪/⏩** to select the next field.

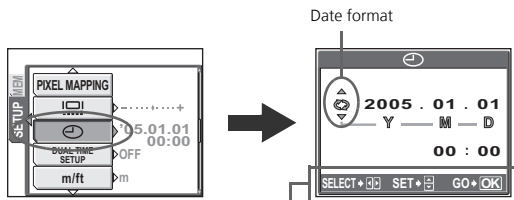
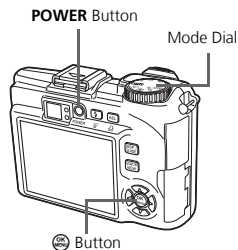

# 2 TAKE A PICTURE

## a. Zoom

Zoom Out:

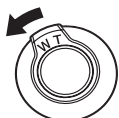

Zoom In:



En

## b. Focus

- 1 Using the monitor, place the AF target mark over your subject.

Green Lamp



AF Target Mark

(Pressed Halfway)



Shutter Button

(Pressed Completely)



Shutter Button

- 2 Press and hold the shutter button halfway to lock the focus.
  - The green lamp indicates the focus and exposure are locked.

## c. Take the picture

- 1 Press the shutter button completely to take the picture.

# 3 REVIEW OR ERASE A PICTURE

## a. Press the QUICK VIEW button

- The last picture taken will be displayed.

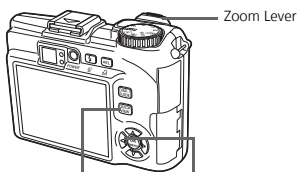

QUICK VIEW Button

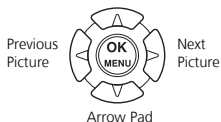

## b. Take a closer look



- Pull the zoom lever toward T or W to zoom in or out.
- Press **OK** to return to the original size.
- Press the arrow pad (///) to scroll around.



Press the **QUICK VIEW** button again to return to shooting mode.

En

## c. To erase a picture

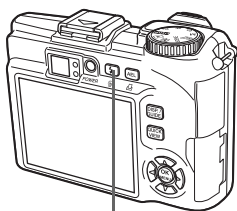

Button

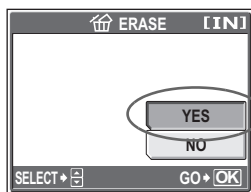

- 1 Display the picture you want to erase.
- 2 Press the button.
- 3 Select [YES], and press **OK**.
  - The picture is permanently erased.

# 4 TRANSFER IMAGES

En

## a. Install the software

- 1 Insert the OLYMPUS Master CD-ROM.
- 2 **Windows:** Click the "OLYMPUS Master" button.  
**Macintosh:** Double-click the "Installer" icon.
- 3 Simply follow the on-screen instructions.



## b. Connect the camera to the computer

- 1 Connect the camera and computer using the USB cable (included).
  - The monitor will turn on automatically.

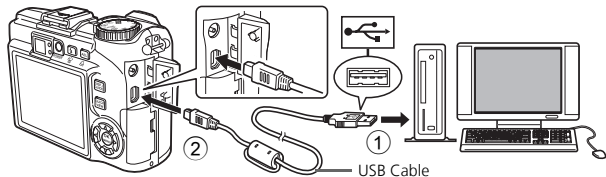

- 2 Select [PC] on the monitor, and press .

- Your computer will now recognize your camera as a removable storage drive.

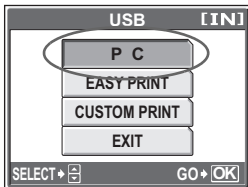



## c. Transfer images to the computer

- 1 With the camera now connected, open OLYMPUS Master.
  - The [Transfer Images] window is displayed.
- 2 Select the images you want to transfer, and click the [Transfer Images] button.

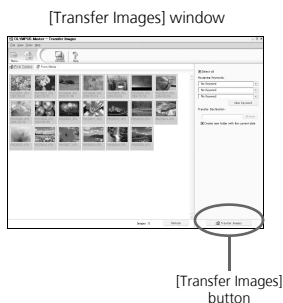

If the [Transfer Images] window is not displayed automatically:

- a. Click the "Transfer Images" icon on the OLYMPUS Master main menu.
- b. Click the "From Camera" icon.



### Tips

- For more detailed information regarding camera setup and usage, please refer to the camera's "Advanced Manual" provided on CD-ROM.
- For more details on using the OLYMPUS Master software, please refer to the (electronic) reference manual located in the OLYMPUS Master folder on your hard drive. For additional assistance, refer to the "Help" file in the OLYMPUS Master software.

# BASIC OPERATION

## Holding the Camera

Pictures can sometimes appear blurred as the result of moving the camera while the shutter button is being pressed.

To prevent the camera from moving, hold the camera firmly with both hands while keeping your elbows at your sides. When taking pictures with the camera in the vertical position, hold the camera so that the flash is positioned above the lens. Keep your fingers and the strap away from the lens and flash.

En

Horizontal grip

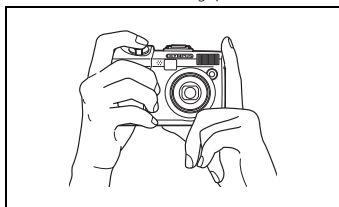

Vertical grip

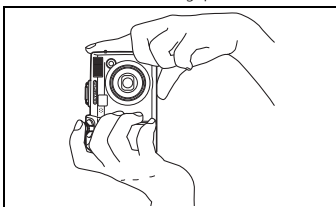

## Mode Dial

Set the desired mode and turn the camera on. You may select the desired mode before or during use.

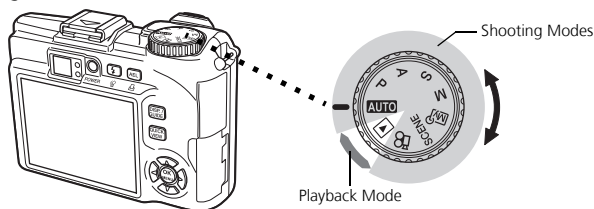

Shooting modes	<b>AUTO</b>	This function allows you to take pictures with full automatic settings.
	<b>P</b>	The camera automatically sets the aperture value and shutter speed.
	<b>A</b>	This function allows you to set the aperture manually.
	<b>S</b>	This function allows you to set the shutter speed manually.
	<b>M</b>	This function allows you to set the aperture and shutter speed manually.
	<b>MV</b>	This function allows you to set your own shooting parameters and register them as your original mode.
	<b>SCENE</b>	This function allows you to select from 24 situation-related modes set to the shooting conditions.
Playback mode	<b>▶</b>	This function allows you to view still pictures and movies, as well as playback sound.

## Shooting Mode Buttons

While in shooting mode, use these buttons for quick access to some of the more commonly used features.

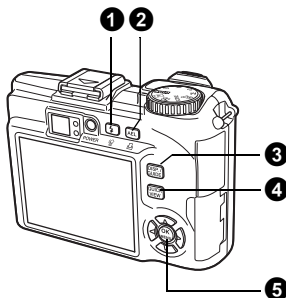

### 1 button (Flash Mode)

Select from 5 flash modes - Auto, Red-eye reduction, Fill-in flash, Red-eye Fill-in flash, or Flash off.

### 2 **AEL button (AE Lock/Custom)**

Locks the exposure. Each time you press the button, AE lock is alternately engaged and canceled.  
In addition, frequently used functions can be assigned to the custom button.

### 3 **DISP./GUIDE button**

Press the **DISP./GUIDE** button repeatedly to display composition lines and histogram. Also press the **DISP./GUIDE** button to turn off the monitor.  
Select a menu item, and press the **DISP./GUIDE** button to display an explanation of its function.

### 4 **QUICK VIEW button**

Press this button once to quickly display the last image taken.

### 5 button (OK/MENU)

Press this button to display camera menu options (described on next pages). This button is also used to confirm selections.

## SCENE Modes

- 1 Set the mode dial to **SCENE**.

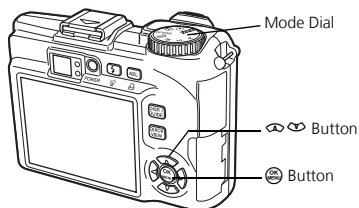
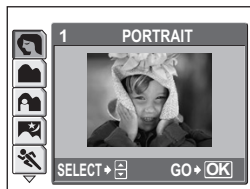



En

- 2 Press to select a scene mode, and press .

### Shooting Scene Modes

- PORTRAIT
- LANDSCAPE
- LANDSCAPE+PORTRAIT
- NIGHT SCENE
- SPORT
- NIGHT+PORTRAIT
- INDOOR
- CANDLE
- SELF PORTRAIT
- AVAILABLE LIGHT
- PORTRAIT
- SUNSET
- FIREWORKS
- MUSEUM
- BEHIND GLASS
- CUISINE
- DOCUMENTS
- AUCTION
- SHOOT & SELECT1
- SHOOT & SELECT2
- BEACH
- SNOW
- UNDER WATER WIDE1
- UNDER WATER WIDE2
- UNDER WATER MACRO

## Flash Modes





- 1 Press the  button repeatedly to set the flash mode.
  - If not used for approximately 2 seconds, the camera applies the current settings, and the setting screen disappears.
- 2 Press the shutter button halfway.
  - When the flash is set to fire, the  mark lights.
- 3 Press the shutter button completely to take the picture.

### Flash working range:

W (max.): Approx. 0.4 m to 3.8 m (1.3 ft. to 12.5 ft.)

T (max.): Approx. 0.4 m to 2.2 m (1.3 ft. to 7.2 ft.)

En

Icon	Flash Mode	Description
(No indication)	Auto flash	The flash fires automatically in low light or backlight conditions.
	Red-eye reduction flash	The red-eye reduction flash mode significantly reduces this phenomenon by emitting pre-flashes before firing the regular flash.
	Fill-in flash	The flash fires regardless of the available light.
	Red-eye Fill-in flash	The flash always fires after pre-flashes for red-eye reduction are emitted.
	Flash off	The flash does not fire even in low light conditions.

## Power Save Feature

- To save battery power, the camera automatically enters sleep mode and stops operating if not used for 3 minutes. Operate the shutter button or zoom lever to reactivate the camera.
- If the camera is not operated for 4 hours after the camera enters sleep mode, it automatically retracts the lens and turns off. To resume operation, turn on the power again.

# MENUS AND SETTINGS

## Top menu

- 1 Press to display the camera's menu on the monitor.
- 2 Use the arrow pad (, , , ) and to navigate and select menu items.

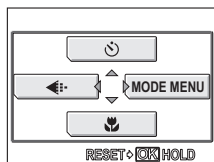

Top menu in shooting mode

### Self-timer

This function lets you take pictures using the self-timer. The picture is taken 12 seconds after the shutter button is pressed.

### Record Mode

Choose from several different image quality and resolutions.

### Macro Mode

Use when taking pictures close to your subject.

### MODE MENU

Contains language selection, start up options, date and time, format/erase memory, etc.

## Erase All Pictures

- 1 While in playback mode, press and select [MODE MENU] > [MEMORY (CARD)] > [ALL ERASE].
- 2 Select [YES], and press .
  - All the pictures are erased.

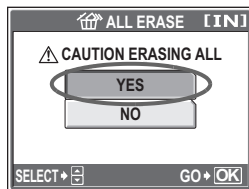





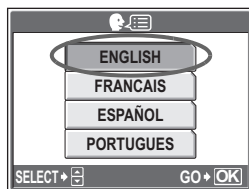

## Select a Language

You can select a language for on-screen display. Available languages vary depending on the area where you purchased this camera.

- 1 Press to display the top menu, and select [MODE MENU] > [SETUP] > [].
- 2 Select a language and press .



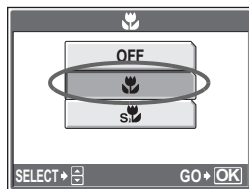

## Macro Mode

-  This mode lets you shoot from as close as 20 cm/7.9 in. to your subject (when the optical zoom is at the greatest wide-angle).
-  This mode lets you shoot from as close as 2 cm/0.8 in. to your subject.
- 1 Press  to display the top menu, and select  >  or  and press .



En

## Self-Timer

- 1 Press  to display the top menu, and select  > [ON] and press .
- 2 Press the shutter button fully to take the picture.
- The self-timer lamp lights for approximately 10 seconds after the shutter button is pressed, then starts blinking. After blinking for approximately 2 seconds, the picture is taken.

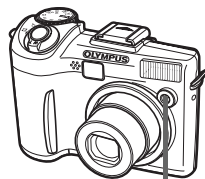
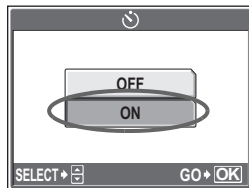

Self-Timer Lamp

## Monitor Symbols & Icons

### ● Monitor – Shooting Mode

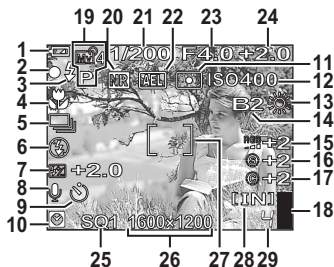

Still picture

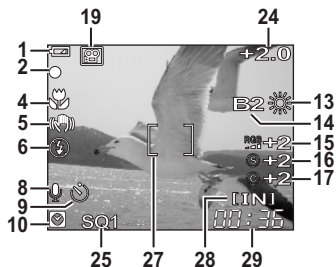

Movie

En

Item	Indications
1 Battery check	= full power,  = low power
2 Green lamp	= Auto Focus Lock
3 Flash standby Camera movement warning	(Lit) (Blinks)
4 Macro mode Super macro mode Manual focus	  MF
5 Drive Camera movement compensation	 
6 Flash Mode	etc.
7 Flash intensity control	-2.0 - +2.0
8 Sound record	
9 Self-timer	
10 Dual time	
11 Metering	
12 ISO	ISO 64 - ISO 400
13 White balance	
14 White balance compensation	B1 - B7, R1 - R2
15 Saturation	-5 - +5
16 Sharpness	-5 - +5
17 Contrast	-5 - +5
18 Memory gauge	(maximum reached)
19 Shooting modes	<b>AUTO</b> , <b>P</b> , <b>A</b> , <b>S</b> , <b>M</b> ,      etc.
20 Noise reduction	<b>NR</b>
21 Shutter speed	15" - 1/2000, BULB
22 AE lock AE memory	 
23 Aperture value	F2.8 - F8.0



	Item	Indications
24	Exposure compensation	-2.0 – +2.0
25	Record mode	RAW, SHQ, HQ, SQ1, SQ2
26	Image size	2592 × 1944, 1600 × 1200, 640 × 480, etc.
27	AF target mark	[ ]
28	Current memory	[IN] (internal memory), [xD] (card)
29	Number of storable still pictures	4
	Remaining recording time	00:36

## ● Monitor – Playback Mode

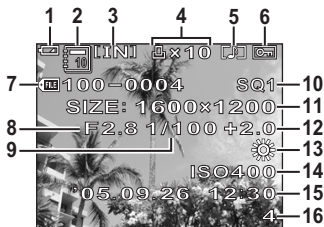

Still picture



Movie

	Item	Indications
1	Battery check	= full power,  = low power
2	Album	
3	Current memory	[IN] (internal memory), [xD] (card)
4	Print reservation/ Number of prints Movie	×10 
5	Sound record	
6	Protect	
7	File number	100-0004
8	Aperture value	F2.8 – F8.0
9	Shutter speed	15" – 1/2000
10	Record mode	RAW, SHQ, HQ, SQ1, SQ2
11	Image size	2592 × 1944, 1600 × 1200, 640 × 480, etc.
12	Exposure compensation	-2.0 – +2.0
13	White balance	WB AUTO,
14	ISO	ISO 64 – ISO 400
15	Date and time	'05.09.26 12:30
16	Number of frames Elapsed time/Total recording time	4 00:00/00:36

# CONNECTING THE CAMERA

## Playback on a TV



Use the AV cable provided with the camera to play back recorded images on your TV. Both still pictures and movies can be played back.

- 1 Make sure that the TV and camera are turned off. Connect the multi-connector on the camera to the video input terminal on the TV using the AV cable.

En

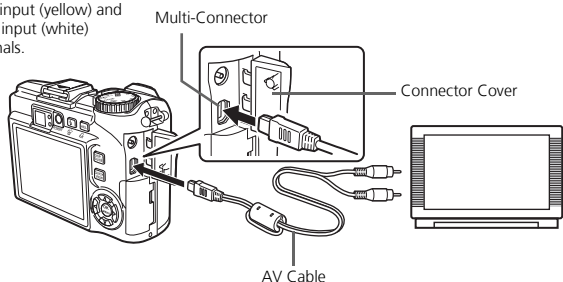

Connect to the TV's video input (yellow) and audio input (white) terminals.



- 2 Turn the TV on and set it to video input mode.
  - For details of switching to video input, refer to your TV's instruction manual.
- 3 Set the mode dial to , and press the **POWER** button to turn the camera on.
  - The last picture taken is displayed on the TV. Use the arrow pad () to select the picture you want to display.

## Thumbnail (Index) Display

This function lets you show several pictures at the same time on the monitor when reviewing pictures.

- 1 Pull the zoom lever toward W () to switch to the thumbnail (index) display.
  - Use the arrow pad () to select a picture and press  to display it in single frame playback.
  - Pull the zoom lever toward W to display the pictures in 4, 9, 16 or 25 frames.





Index display

## Direct printing (PictBridge)

Using the provided USB cable, you may connect your camera directly to a PictBridge compatible printer such as the Olympus P-11 to make prints. You can print a picture with simple operations.

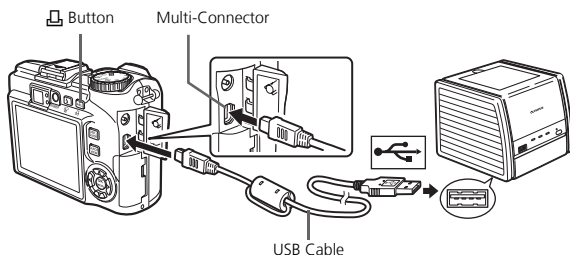
- 1 In playback mode, display the picture you want to print out on the monitor.
- 2 Connect one end of the provided USB cable into the camera's multi-connector and the other end into the printer's USB connector.



- 3 Press the  button.
  - Printing starts.
  - When you are finished, disconnect the USB cable from the camera with the picture selection screen displayed.



# OLYMPUS Master SOFTWARE

OLYMPUS Master Software: Use this software to download pictures from the camera, view, organize, retouch, e-mail and print your digital pictures and movies and more!

This CD also contains the complete software reference manual in Adobe Acrobat (PDF) format.



En

## ● System Requirements

OS	Windows 98SE/Me/2000 Professional/XP or Mac OS X (10.2 or later)
CPU	Pentium III 500MHz/Power PC G3, or faster
RAM	128 MB or more (256 MB or more recommended)
Hard Disk	300MB or more free space
Connection	USB port
Monitor	1024 × 768 pixels resolution or more with minimum 65,536 colors (Windows), 32,000 colors (Macintosh)

For the latest support information, visit the Olympus website (<http://www.olympus.com/digital>)

## ● Upgrade (OLYMPUS Master Plus)

In addition to the functions in OLYMPUS Master, the OLYMPUS Master Plus features movie editing, album printing, contact sheet printing, HTML album, free stitch panorama, CD/DVD writing functions, and a lot more, allowing you to greatly expand your digital photograph capabilities.

You can upgrade your software to OLYMPUS Master Plus via the Internet.

You need to have OLYMPUS Master installed in a computer with an Internet connection.



## User Registration

Register your camera when you install OLYMPUS Master to activate your warranty, receive notifications of software and camera firmware updates, and more.

# SPECIFICATIONS

- Product type : Digital camera (for shooting and displaying)
- Recording system
- Still pictures : Digital recording, JPEG (in accordance with Design rule for Camera File system (DCF)), RAW data
  - Applicable standards : Exif 2.2, Digital Print Order Format (DPOF), PRINT Image Matching III, PictBridge
  - Sound with still pictures : Wave format
  - Movie : QuickTime Motion JPEG
- Memory : Internal memory  
xD-Picture Card (16 MB to 1GB)
- No. of storable pictures when using the internal memory : Still pictures without sound (SP-310)

Record mode	Image size		Number of storable still pictures
RAW	3072 × 2304		2
SHQ	3072 × 2304		5
	3:2	3072 × 2048	5
HQ	3072 × 2304		15
	3:2	3072 × 2048	17
SQ1	2592 × 1944	HIGH	7
		NORMAL	21
	2288 × 1712	HIGH	9
		NORMAL	27
	2048 × 1536	HIGH	11
		NORMAL	33
1600 × 1200	HIGH	18	
	NORMAL	53	
SQ2	1280 × 960	HIGH	29
		NORMAL	82
	1024 × 768	HIGH	44
		NORMAL	127
	640 × 480	HIGH	110
		NORMAL	276

Still pictures without sound (SP-350)

Record mode	Image size		Number of storable still pictures
RAW	3264 × 2448		2
SHQ	3264 × 2448		4
	3:2	3264 × 2176	5
HQ	3264 × 2448		13
	3:2	3264 × 2176	15

Record mode	Image size		Number of storable still pictures
SQ1	2592 × 1944	HIGH	7
		NORMAL	21
	2288 × 1712	HIGH	9
		NORMAL	27
	2048 × 1536	HIGH	11
		NORMAL	33
	1600 × 1200	HIGH	18
		NORMAL	53
SQ2	1280 × 960	HIGH	29
		NORMAL	82
	1024 × 768	HIGH	44
		NORMAL	127
	640 × 480	HIGH	110
		NORMAL	276

## Movies (without sound)

Record mode	Image size	Remaining recording time (sec.)
SHQ	640 × 480 (30 frames/sec.)	14
HQ	640 × 480 (15 frames/sec.)	29
SQ1	320 × 240 (30 frames/sec.)	40
SQ2	320 × 240 (15 frames/sec.)	80

- No. of effective pixels : 7,100,000 pixels (SP-310)/8,000,000 pixels (SP-350)
- Image pickup device : 1/1.8" CCD (primary color filter), 7,410,000 pixels (SP-310)  
8,300,000 pixels (SP-350) (gross)
- Lens : Olympus lens 8.0 to 24 mm, f2.8 to 4.9  
(equivalent to 38 to 114 mm on a 35 mm camera)
- Photometric system : Digital ESP metering, spot metering system, center-weighted metering system
- Shutter speed : 15 to 1/2000 sec. (bulb mode: max. 8 min.)
- Aperture : f2.8 to f8.0
- Shooting range : 0.2m (7.9 in.) to ∞ (W), 0.3 m (11.8 in.) to ∞ (T) (normal/  
macro mode)  
0.02m (0.8 in.) to ∞ (super macro mode)
- Viewfinder : Optical real image viewfinder
- Monitor : 2.5" TFT color LCD display, 115,000 pixels
- Outer Connector : DC-IN Jack  
USB connector, A/V OUT jack (multi-connector)
- Automatic calendar system : 2000 up to 2099
- Operating environment
- Temperature : 0°C to 40°C (32°F to 104°F) (operation)/  
-20°C to 60°C (-4°F to 140°F) (storage)
- Humidity : 30% to 90% (operation)/10% to 90% (storage)
- Power supply : AA (R6) alkaline batteries/NiMH batteries (2),  
Lithium battery pack (CR-V3) (1), Olympus AC adapter
- Dimensions : 99.5 mm (W) × 65 mm (H) × 35 mm (D)  
(3.9 × 2.6 × 1.4 in.) excluding protrusions
- Weight : Approx. 180 g (6.3 oz.) without battery and card (SP-310)  
Approx. 195 g (6.9 oz.) without battery and card (SP-350)

Design and specifications subject to change without notice.

# SAFETY PRECAUTIONS



**CAUTION**  
RISK OF ELECTRIC SHOCK  
DO NOT OPEN



**CAUTION:** TO REDUCE THE RISK OF ELECTRICAL SHOCK, DO NOT REMOVE COVER (OR BACK). NO USER-SERVICEABLE PARTS INSIDE. REFER SERVICING TO QUALIFIED OLYMPUS SERVICE PERSONNEL.



An exclamation mark enclosed in a triangle alerts you to important operating and maintenance instructions in the documentation provided with the product.



## **DANGER**

If the product is used without observing the information given under this symbol, serious injury or death may result.



## **WARNINGS**

If the product is used without observing the information given under this symbol, injury or death may result.



## **CAUTION**

If the product is used without observing the information given under this symbol, minor personal injury, damage to the equipment, or loss of valuable data may result.

### **WARNING!**

**TO AVOID THE RISK OF FIRE OR ELECTRICAL SHOCK, NEVER DISASSEMBLE, EXPOSE THIS PRODUCT TO WATER OR OPERATE IN A HIGH HUMIDITY ENVIRONMENT.**

En

## General Precautions

**Read All Instructions** — Before you use the product, read all operating instructions.

Save all manuals and documentation for future reference.

**Cleaning** — Always unplug this product from the wall outlet before cleaning. Use only a damp cloth for cleaning. Never use any type of liquid or aerosol cleaner, or any type of organic solvent to clean this product.

**Attachments** — For your safety, and to avoid damaging the product, use only accessories recommended by Olympus.

**Water and Moisture** — For precautions on products with weatherproof designs, read the weatherproofing sections.

**Location** — To avoid damage to the product, mount the product securely on a stable tripod, stand, or bracket.

**Power Source** — Connect this product only to the power source described on the product label.

**Lightning** — If a lightning storm occurs while using an AC adapter, remove it from the wall outlet immediately.

**Foreign Objects** — To avoid personal injury, never insert a metal object into the product.

**Heat** — Never use or store this product near any heat source such as a radiator, heat register, stove, or any type of equipment or appliance that generates heat, including stereo amplifiers.

## Handling the Camera



### WARNING

- **Do not use the camera near flammable or explosive gases.**
- **Do not use the flash on people (infants, small children, etc.) at close range.**
  - You must be at least 1 m (3 ft.) away from the faces of your subjects. Firing the flash too close to the subject's eyes could cause a momentary loss of vision.
- **Keep young children and infants away from the camera.**
  - Always use and store the camera out of the reach of young children and infants to prevent the following dangerous situations which could cause serious injury:
    - Becoming entangled in the camera strap, causing strangulation.
    - Accidentally swallowing the battery, cards or other small parts.
    - Accidentally firing the flash into their own eyes or those of another child.
    - Accidentally being injured by the moving parts of the camera.
- **Do not look at the sun or strong lights with the camera.**
- **Do not use or store the camera in dusty or humid places.**
- **Do not cover the flash with a hand while firing.**



### CAUTION

- **Stop using the camera immediately if you notice any unusual odors, noise, or smoke around it.**
  - Never remove the batteries with bare hands, which may cause a fire or burn your hands.
- **Never hold or operate the camera with wet hands.**
- **Do not leave the camera in places where it may be subject to extremely high temperatures.**
  - Doing so may cause parts to deteriorate and, in some circumstances, cause the camera to catch fire. Do not use the charger or AC adapter if it is covered (such as a blanket). This could cause overheating, resulting in fire.
- **Handle the camera with care to avoid getting a low-temperature burn.**
  - When the camera contains metal parts, overheating can result in a low-temperature burn. Pay attention to the following:
    - When used for a long period, the camera will get hot. If you hold on to the camera in this state, a low-temperature burn may be caused.
    - In places subject to extremely cold temperatures, the temperature of the camera's body may be lower than the environmental temperature. If possible, wear gloves when handling the camera in cold temperatures.
- **Be careful with the strap.**
  - Be careful with the strap when you carry the camera. It could easily catch on stray objects - and cause serious damage.



## Battery handling precautions

**Follow these important guidelines to prevent batteries from leaking, overheating, burning, exploding, or causing electrical shocks or burns.**

### **DANGER**

- Use only the Olympus brand NiMH batteries and proper fitting charger.
- Never heat or incinerate batteries.
- Take precautions when carrying or storing batteries to prevent them from coming into contact with any metal objects such as jewelry, pins, fasteners, etc.
- Never store batteries where they will be exposed to direct sunlight, or subjected to high temperatures in a hot vehicle, near a heat source, etc.
- To prevent causing battery leaks or damaging their terminals, carefully follow all instructions regarding the use of batteries. Never attempt to disassemble a battery or modify it in any way, solder, etc.
- If battery fluid gets into your eyes, flush your eyes immediately with clear, cold running water and seek medical attention immediately.
- Always store batteries out of the reach of small children. If a child accidentally swallows a battery, seek medical attention immediately.

### **WARNING**

- Keep batteries dry at all times.
- To prevent batteries from leaking, overheating, or causing a fire or explosion, use only batteries recommended for use with this product.
- Never mix batteries (old and new batteries, charged and uncharged batteries, batteries of different manufacture or capacity, etc.).
- Never attempt to charge alkaline, lithium or CR-V3 lithium battery packs.
- Insert the battery carefully as described in the operating instructions.
- Do not use batteries if their body is not covered by the insulating sheet or if the sheet is torn, as this may cause fluid leaks, fire, or injury.

En

**⚠ CAUTION**

- Do not remove batteries immediately after using the camera. Batteries may become hot during prolonged use.
- Always unload the battery from the camera before storing the camera for a long period.

**• The following AA (R6) batteries cannot be used.**

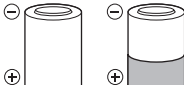

Batteries whose bodies are only partially or not at all covered by an insulating sheet.



Batteries whose  $\ominus$  terminals are raised, but not covered by an insulating sheet.

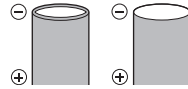

Batteries whose terminals are flat and not completely covered by an insulating sheet. (Such batteries cannot be used even if the  $\ominus$  terminals are partially covered.)

En

- If NiMH batteries are not charged within the specified time, stop charging them and do not use them.
- Do not use a battery if it is cracked or broken.
- If a battery leaks, becomes discolored or deformed, or becomes abnormal in any other way during operation, stop using the camera.
- If a battery leaks fluid onto your clothing or skin, remove the clothing and flush the affected area with clean, running cold water immediately. If the fluid burns your skin, seek medical attention immediately.
- Never subject batteries to strong shocks or continuous vibration.

## For customers in North and South America

### For customers in USA

Declaration of Conformity

Model Number : SP-310/SP-350

Trade Name : OLYMPUS

Responsible Party : **OLYMPUS IMAGING AMERICA INC.**

Address : Two Corporate Center Drive, P.O. Box 9058, Melville, NY  
11747-9058 U.S.A.

Telephone Number : 1-631-844-5000

Tested To Comply With FCC Standards  
FOR HOME OR OFFICE USE

This device complies with Part 15 of the FCC rules. Operation is subject to the following two conditions:

- (1) This device may not cause harmful interference.
- (2) This device must accept any interference received, including interference that may cause undesired operation.

### For customers in Canada

This Class B digital apparatus meets all requirements of the Canadian Interference-Causing Equipment Regulations.

En

## Trademarks

- IBM is a registered trademark of International Business Machines Corporation.
- Microsoft and Windows are registered trademarks of Microsoft Corporation.
- Macintosh is a trademark of Apple Computer Inc.
- xD-Picture Card™ is a trademark.
- All other company and product names are registered trademarks and/or trademarks of their respective owners.
- The standards for camera file systems referred to in this manual are the "Design Rule for Camera File System/DCF" standards stipulated by the Japan Electronics and Information Technology Industries Association (JEITA).

# Table des matières

<b>ILLUSTRATIONS DE L'APPAREIL .....</b>	<b>29</b>
<b>AVANT DE DÉMARRER .....</b>	<b>30</b>
<b>DÉMARRAGE .....</b>	<b>31</b>
Étape 1 Démarrage .....	31
Étape 2 Prise d'une photo .....	32
Étape 3 Contrôle ou effacement d'une photo .....	33
Étape 4 Transfert d'images .....	34
<b>FONCTIONNEMENT DE BASE .....</b>	<b>36</b>
Tenue de l'appareil photo .....	36
Molette mode .....	36
Touches du mode prise de vue .....	37
Modes SCENE .....	38
Modes flash .....	39
Fonctionnalité d'économie d'énergie .....	39
<b>MENUS ET PARAMÈTRES .....</b>	<b>40</b>
Menu principal .....	40
Effacement de toutes les photos .....	40
Sélection d'une langue .....	40
Mode gros plan .....	41
Retardateur .....	41
Symboles et icônes de l'écran ACL .....	42
<b>CONNEXION DE L'APPAREIL PHOTO .....</b>	<b>44</b>
Affichage sur un téléviseur .....	44
Affichage de miniatures (Index) .....	44
Impression directe (PictBridge) .....	45
<b>LOGICIEL OLYMPUS Master .....</b>	<b>46</b>
<b>CARACTÉRISTIQUES .....</b>	<b>47</b>
<b>PRÉCAUTIONS DE SÉCURITÉ .....</b>	<b>49</b>

- Avant d'utiliser votre appareil photo, lisez attentivement ce manuel pour garantir une utilisation correcte.
- Nous vous recommandons de prendre des photos-test pour vous habituer à votre appareil avant de commencer à prendre de vraies photos.
- Veillez à ce que les mesures de sécurité présentées à la fin de ce manuel soit respectées.

Ce manuel de référence est destiné aux modèles SP-310 et SP-350. Les illustrations de l'appareil photo de ce manuel sont basées sur le SP-350. Le nom du modèle est spécifié lorsqu'une fonction ou une configuration ne concerne que ce modèle.

# ILLUSTRATIONS DE L'APPAREIL

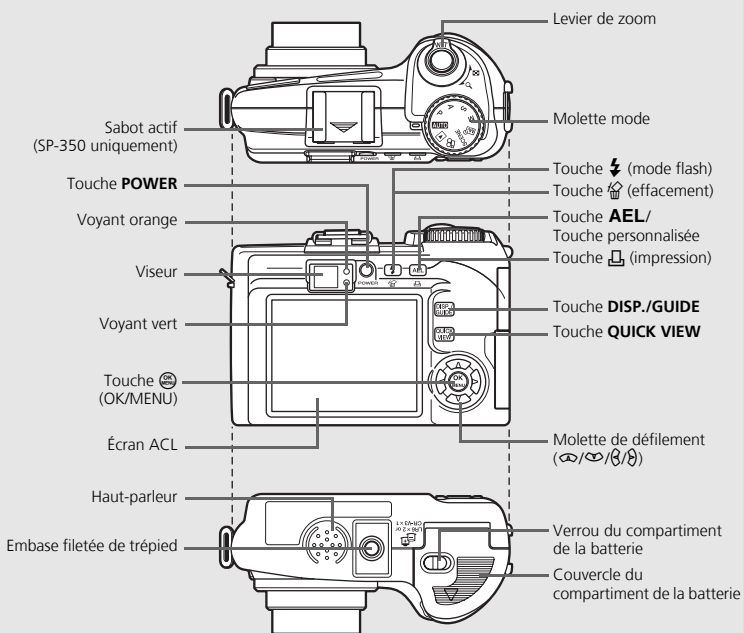
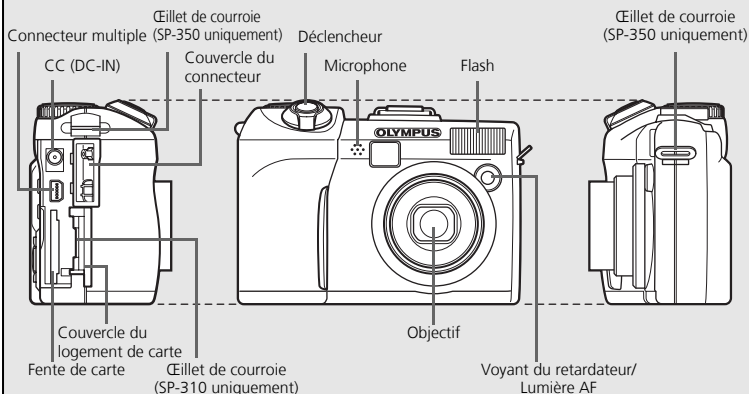

Fr

# AVANT DE DÉMARRER

## Rassemblez ces éléments (contenu de l'emballage)

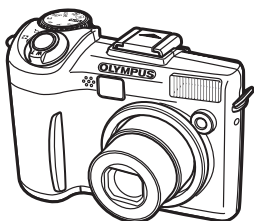

Appareil photo numérique



Pack de batteries au lithium (CR-V3)

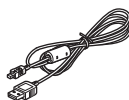

Câble USB



CD-ROM comportant le Logiciel OLYMPUS Master

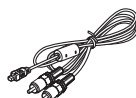

Câble AV

Fr

Éléments non illustrés : courroie, Manuel Avancé (CD-ROM), Manuel de Base (ce manuel), carte de garantie. Le contenu peut varier en fonction de la région d'achat.

## Attachez la courroie

SP-310

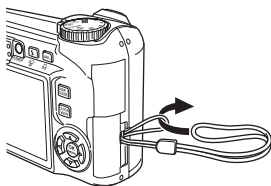

SP-350

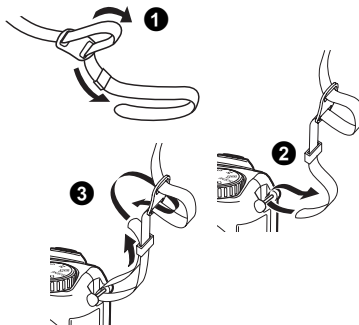





# 1 DÉMARRAGE

## a. Insérez la batterie



Fr

## b. Réglez la date et l'heure

- 1 Amenez la molette mode sur **AUTO**, puis appuyez sur la touche **POWER** pour allumer l'appareil.
- 2 Appuyez sur  pour afficher le menu principal, puis sélectionnez [MENU MODE] > [CONFIG] > .
- 3 Appuyez sur  /  pour configurer un élément. Appuyez sur  pour sélectionner le champ suivant.

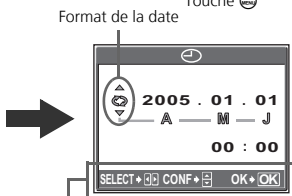
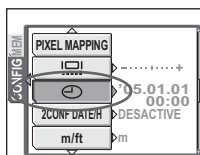
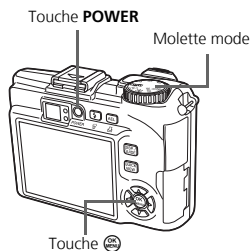

Guide d'utilisation

## 2 PRISE D'UNE PHOTO

### a. Effectuez un zoom

Zoom extérieur :

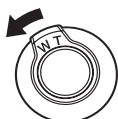

Zoom intérieur :



Fr

### b. Effectuez la mise au point

- 1 À l'aide de l'écran ACL, placez le repère de mise au point automatique sur votre sujet.

Voyant vert



(Enfoncé à mi-course)



Déclencheur

(Enfoncé complètement)



Déclencheur

Repère de mise au point automatique

- 2 Appuyez sur le déclencheur et maintenez-le enfoncé à mi-course pour verrouiller la mise au point.
  - Le voyant vert indique que la mise au point et l'exposition sont mémorisées.



# 3 CONTRÔLE OU EFFACEMENT D'UNE PHOTO

## a. Appuyez sur la touche QUICK VIEW

- La dernière photo prise apparaît.

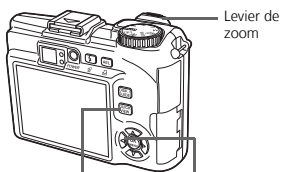

Touche QUICK VIEW

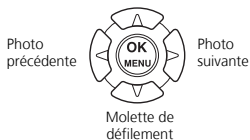

## b. Observez de plus près



- Tirez sur le levier de zoom vers T ou W pour effectuer un zoom avant ou arrière.
- Appuyez sur pour revenir à la taille d'origine.
- Appuyez sur la molette de défilement (///) pour parcourir.



Appuyez de nouveau sur la touche **QUICK VIEW** pour revenir en mode prise de vue.

Fr

## c. Pour effacer une image

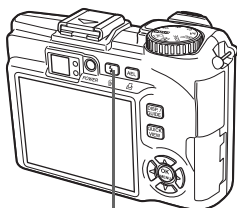

Touche

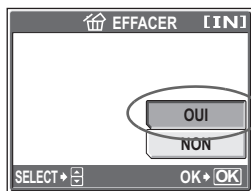

- 1 Affichez l'image que vous souhaitez effacer.
  - 2 Appuyez sur la touche .
  - 3 Sélectionnez [OUI], puis appuyez sur .
- Cette photo est effacée définitivement.

# 4 TRANSFERT D'IMAGES

## a. Installez le logiciel

- 1 Insérez le CD-ROM OLYMPUS Master.
- 2 **Windows :** Cliquez sur la touche "OLYMPUS Master".  
**Macintosh :** Double-cliquez sur l'icône "Installer".
- 3 Suivez simplement les instructions à l'écran.



Fr

## b. Connectez l'appareil photo à l'ordinateur

- 1 Connectez l'appareil photo et l'ordinateur à l'aide du câble USB (fourni).
  - L'écran ACL s'allume automatiquement.

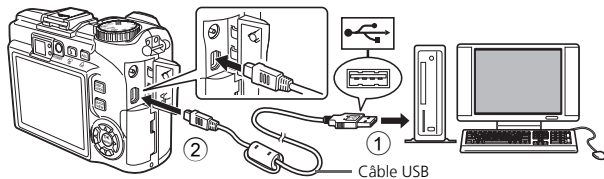

- 2 Sélectionnez [PC] à l'écran ACL, puis appuyez sur .

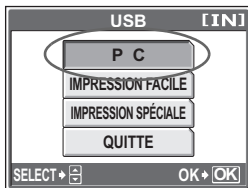

- Votre PC reconnaît maintenant votre appareil photo comme unité de stockage amovible.

## c. Transférez les images vers l'ordinateur

- 1 Gardez votre appareil photo connecté, puis ouvrez OLYMPUS Master.
  - La fenêtre [Transférer des images] s'affiche.
- 2 Sélectionnez les images que vous souhaitez transférer et cliquez sur le bouton [Transférer des images].

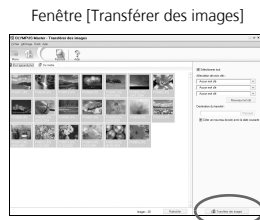

Bouton [Transférer des images]

Si la fenêtre [Transférer des images] n'est pas affichée automatiquement :

- a. Cliquez sur l'icône "Transférer des images" dans le menu principal OLYMPUS Master.
- b. Cliquez sur l'icône "Depuis l'appareil photo".



### Conseils

- Pour des informations plus détaillées concernant la configuration et l'utilisation de l'appareil photo, veuillez consulter le "Manuel Avancé" de l'appareil photo fourni sur le CD-ROM.
- Pour plus de détails concernant l'utilisation du logiciel OLYMPUS Master, veuillez consulter le manuel de référence (électronique) situé dans le dossier OLYMPUS Master de votre disque dur. Pour plus d'informations, consultez le fichier "Aide" du logiciel OLYMPUS Master.

# FONCTIONNEMENT DE BASE

## Tenue de l'appareil photo

Les photos peuvent parfois paraître floues si vous bougez l'appareil photo en appuyant sur le déclencheur.

Pour empêcher l'appareil photo de bouger, tenez-le fermement des deux mains tout en serrant les coudes le long du corps. Lorsque vous prenez une photo avec l'appareil photo tenu en position verticale, veillez à ce que le flash se trouve au-dessus de l'objectif. Prenez garde que vos doigts ou la courroie ne gênent pas l'objectif, ni le flash.

Tenue horizontale

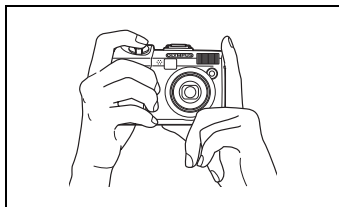

Tenue verticale

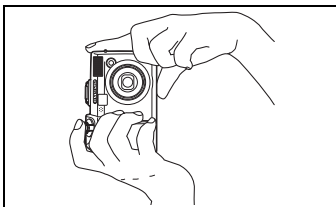

Fr

## Molette mode

Réglez le mode souhaité et allumez l'appareil. Vous pouvez choisir le mode souhaité avant ou pendant l'utilisation.

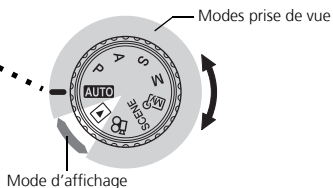
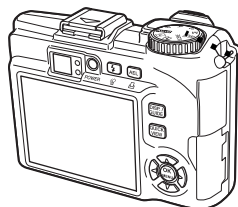

Modes prise de vue	<b>AUTO</b>	Cette fonction vous permet de prendre des photos avec des réglages totalement automatiques.
	<b>P</b>	L'appareil photo règle automatiquement la valeur de l'ouverture et la vitesse d'obturation.
	<b>A</b>	Cette fonction vous permet de régler l'ouverture manuellement.
	<b>S</b>	Cette fonction vous permet de régler la vitesse d'obturation manuellement.
	<b>M</b>	Cette fonction vous permet de régler l'ouverture et la vitesse d'obturation manuellement.
	<b>My</b>	Cette fonction vous permet de régler vos propres paramètres de prise de vue et de les enregistrer sous votre mode d'origine.
	<b>SCENE</b>	Cette fonction vous permet de choisir entre 24 modes liés à des situations pour définir les conditions de prise de vue.
Mode d'affichage		Cette fonction vous permet d'enregistrer des vidéos.
		Cette fonction vous permet d'afficher des images fixes et des vidéos, ainsi que du son de lecture.

## Touches du mode prise de vue

Lorsque vous êtes en mode prise de vue, ces touches vous permettent d'accéder rapidement à certaines des fonctions les plus utilisées.

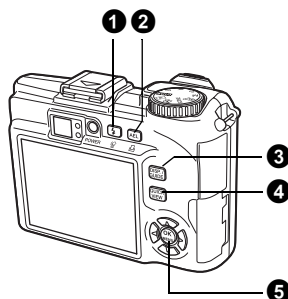

### 1 Touche ⚡ (mode flash)

Effectuez votre sélection à partir des 5 modes de flash - Auto, Atténuant l'effet "yeux rouges", Flash d'appoint, Flash d'appoint atténuant l'effet "yeux rouges" ou Flash désactivé.

### 2 Touche AEL (mémorisation AE/personnalisée)

Mémorise l'exposition. Chaque fois que vous appuyez sur cette touche, la mémorisation AE est tour à tour engagée et annulée.

De plus, les fonctions fréquemment utilisées peuvent être affectées à la touche personnalisée.

### 3 Touche DISP./GUIDE

Appuyez plusieurs fois sur la touche **DISP./GUIDE** pour afficher les lignes de composition et l'histogramme. Appuyez également sur la touche **DISP./GUIDE** pour éteindre l'écran ACL.

Sélectionnez un élément de menu et appuyez sur la touche **DISP./GUIDE** pour afficher une explication sur son fonctionnement.

### 4 Touche QUICK VIEW

Appuyez une fois sur cette touche pour afficher rapidement la dernière photo prise.

### 5 Touche (OK/MENU)

Appuyez sur cette touche pour afficher les options du menu de l'appareil photo (décrites dans les pages suivantes). Cette touche permet également de confirmer les sélections.

## Modes SCENE

- 1 Amenez la molette mode sur **SCENE**.

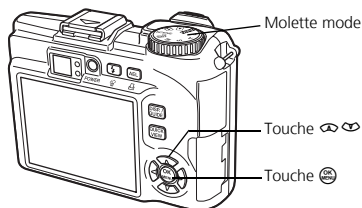



- 2 Appuyez sur pour sélectionner un mode de scène puis appuyez sur .

Fr

### Modes Scène de prise de vue

- PORTRAIT
- PAYSAGE
- PAYSAGE+PORTRAIT
- SCENE NUIT
- SPORT
- NUIT+PORTRAIT
- INTERIEUR
- BOUGIE
- AUTO PORTRAIT
- NATUREL
- COUCHER DE SOLEIL
- FEUX D'ARTIFICES
- GALERIE
- VITRINE
- CUISINE
- DOCUMENTS
- ENCHÈRE
- PRENDRE PHOTO ET SELECTIONNER 1
- PRENDRE PHOTO ET SELECTIONNER 2
- NEIGE
- PLAGE
- SOUS-MARINE GRAND ANGLE1
- SOUS-MARINE GRAND ANGLE2
- SOUS-MARINE GROS PLAN





## Modes flash

- 1 Appuyez plusieurs fois sur la touche  pour définir le mode flash.
  - Si vous n'utilisez pas l'appareil pendant environ 2 secondes, il applique les paramètres en cours et l'écran de paramètre disparaît.
- 2 Appuyez sur le déclencheur jusqu'à mi-course.
  - Lorsque le flash est réglé pour se déclencher, l'indication  s'allume.
- 3 Enfoncez complètement le déclencheur pour prendre la photo.

### Plage de fonctionnement du flash :

W (max.) : environ 0,4 m à 3,8 m

T (max.) : environ 0,4 m à 2,2 m

Icône	Mode flash	Description
(Aucune indication)	Flash automatique	Le flash se déclenche automatiquement lorsque l'éclairage est faible ou à contre-jour.
	Flash atténuant l'effet "yeux rouges"	Ce mode permet d'atténuer considérablement l'effet "yeux rouges" en émettant une série de pré-éclairs avant de déclencher le flash principal.
	Flash d'appoint	Le flash se déclenche quelles que soient les conditions d'éclairage.
	Flash d'appoint atténuant l'effet "yeux rouges"	Le flash se déclenche toujours après l'émission de pré-éclairs visant à réduire l'effet yeux rouges.
	Flash désactivé	Le flash ne se déclenche pas, même dans des situations de faible éclairage.







Fr

## Fonctionnalité d'économie d'énergie

- Pour économiser l'énergie de la batterie, l'appareil photo passe automatiquement en mode veille et cesse de fonctionner après 3 minutes d'inactivité. Appuyez sur le déclencheur ou le levier de zoom pour réactiver l'appareil photo.
- Une fois qu'il est entré en mode veille, si l'appareil n'est toujours pas utilisé au bout de 4 heures, l'objectif se rétracte automatiquement et l'appareil s'éteint. Pour l'utiliser à nouveau, remettez-le sous tension.

# MENUS ET PARAMÈTRES

## Menu principal

- 1 Appuyez sur  pour afficher le menu principal de l'appareil photo sur l'écran ACL.
- 2 Utilisez la molette de défilement (/ / / ) et  pour naviguer dans les menus et sélectionnez des options de menu.

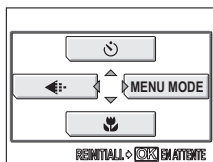

Menu principal en mode prise de vue

### Retardateur

Cette fonction vous permet d'effectuer des prises de vue en utilisant le retardateur. La photo est prise 12 secondes après que le déclencheur est enfoncé.

### Mode d'enregistrement

Choisissez entre les différentes qualités et résolutions d'image.



### Mode gros plan

Utilisez lorsque vous prenez des photos rapprochées du sujet.

### MENU MODE

Permet de sélectionner la langue, les options de démarrage, la date et l'heure et de formater/effacer la mémoire, etc.

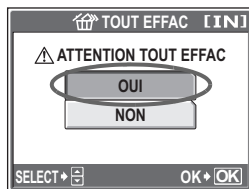

## Effacement de toutes les photos

- 1 Lorsque vous êtes en mode lecture, appuyez sur  et sélectionnez [MENU MODE] > [MEMOIRE (CARTE)] > [TOUT EFFAC].
- 2 Sélectionnez [OUI], puis appuyez sur .
  - Toutes les photos sont effacées.



## Sélection d'une langue





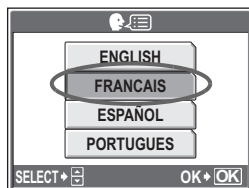

Vous pouvez choisir la langue des messages affichés. Les langues disponibles dépendent de la région dans laquelle vous avez acheté cet appareil photo.

- 1 Appuyez sur  pour afficher le menu principal, puis sélectionnez [MENU MODE] > [CONFIG] > .
- 2 Sélectionnez une langue, puis appuyez sur .





## Mode gros plan

-  Ce mode vous permet de prendre des photos rapprochées à 20 cm du sujet (lorsque le zoom optique est à sa position grand angle maximum).
-  Ce mode vous permet de prendre des photos à 2 cm du sujet.
- 1 Appuyez sur  pour afficher le menu principal, sélectionnez [] > [] ou [], puis appuyez sur .

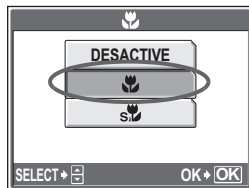

Fr

## Retardateur

- 1 Appuyez sur  pour afficher le menu principal, sélectionnez [] > [ACTIVE], puis appuyez sur .
- 2 Enfoncez complètement le déclencheur pour prendre la photo.
  - Le voyant du retardateur s'allume pendant environ 10 secondes après que le déclencheur ait été enfoncé, puis il clignote. La photo est prise après environ 2 secondes de clignotement.

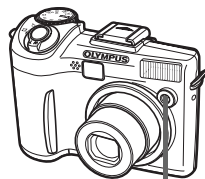
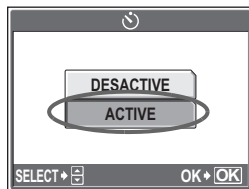

Voyant du retardateur

## Symboles et icônes de l'écran ACL

### ● Écran ACL – Mode prise de vue

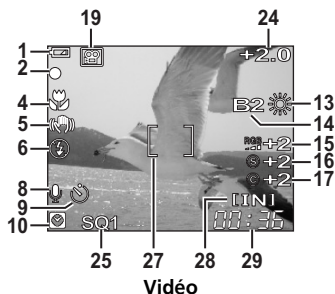
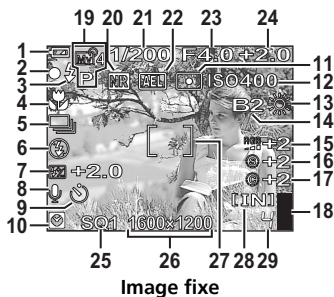

Fr

	Éléments	Indications
1	Contrôle de la batterie	= énergie complète,  = énergie faible
2	Voyant vert	= Verrouillage de la mise au point automatique
3	Flash en attente Avertissement de bougé	(Allumé) (Clignote)
4	Mode gros plan Mode super gros plan Mise au point manuelle	  MF
5	Drive Compensation du mouvement de la caméra	, , ,
6	Mode flash	, , , etc.
7	Commande d'intensité du flash	-2.0 – +2.0
8	Enregistrement du son	
9	Retardateur	
10	Deuxième date et heure	
11	Mesure	,
12	ISO	ISO 64 – ISO 400
13	Balance des blancs	
14	Compensation de la balance des blancs	B1 – B7, R1 – R2
15	Saturation	RGB -5 – +5
16	Netteté	-5 – +5
17	Contraste	-5 – +5
18	Bloc mémoire	(maximum atteint)
19	Modes prise de vue	<b>AUTO, P, A, S, M</b> , 1 – 4, , etc.
20	Réduction des parasites	<b>NR</b>
21	Vitesse d'obturation	15" – 1/2000, BULB

	Éléments	Indications
22	Mémorisation AE Mémoire AE	
23	Valeur de l'ouverture	F2.8 – F8.0
24	Compensation d'exposition	-2.0 – +2.0
25	Mode d'enregistrement	RAW, SHQ, HQ, SQ1, SQ2
26	Taille d'image	2592 x 1944, 1600 x 1200, 640 x 480, etc.
27	Repère de mise au point automatique	[ ]
28	Mémoire actuelle	[IN] (mémoire interne), [xD] (carte)
29	Nombre d'images fixes pouvant être stockées Durée d'enregistrement restante	4 00:36

## ● Écran ACL – Mode d'affichage

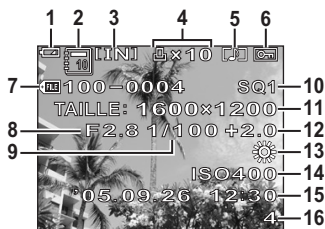

Image fixe



Vidéo

	Éléments	Indications
1	Contrôle de la batterie	= énergie complète,  = énergie faible
2	Album	
3	Mémoire actuelle	[IN] (mémoire interne), [xD] (carte)
4	Réservation d'impression/ Nombre d'impressions Vidéo	x10 
5	Enregistrement du son	
6	Protection	
7	Numéro de fichier	100-0004
8	Valeur de l'ouverture	F2.8 – F8.0
9	Vitesse d'obturation	15" – 1/2000
10	Mode d'enregistrement	RAW, SHQ, HQ, SQ1, SQ2
11	Taille d'image	2592 x 1944, 1600 x 1200, 640 x 480, etc.
12	Compensation d'exposition	-2.0 – +2.0
13	Balance des blancs	WB AUTO, , , , , ,
14	ISO	ISO 64 – ISO 400
15	Date et heure	'05.09.26 12:30
16	Nombre d'images Temps écoulée/Durée d'enregistrement totale	4 00:00/00:36

# CONNEXION DE L'APPAREIL PHOTO



## Affichage sur un téléviseur

Utilisez le câble AV fourni avec l'appareil photo pour visualiser les images enregistrées directement sur votre téléviseur. Vous pouvez lire ainsi à la fois les photos et les vidéos.

- 1 Assurez-vous que le téléviseur et l'appareil photo sont éteints. Branchez le connecteur multiple de l'appareil photo à la prise d'entrée vidéo du téléviseur avec le câble AV.

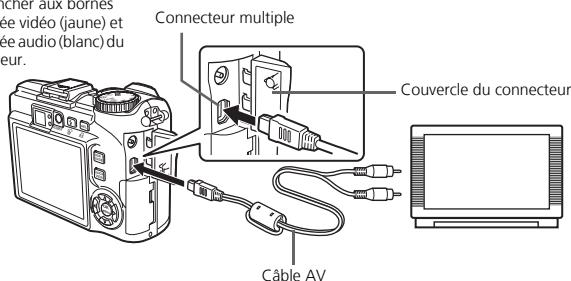

À brancher aux bornes d'entrée vidéo (jaune) et d'entrée audio (blanc) du téléviseur.



- 2 Allumez le téléviseur et mettez-le en mode entrée vidéo.
  - Pour en savoir plus sur la commutation de l'entrée vidéo, veuillez consulter le manuel du téléviseur.
- 3 Amenez la molette mode sur , puis appuyez sur la touche **POWER** pour allumer l'appareil.
  - La dernière photo prise est affichée sur le téléviseur. Utilisez la molette de défilement () pour sélectionner la photo que vous voulez afficher.

## Affichage de miniatures (Index)

Cette fonction vous permet d'afficher plusieurs photos en même temps à l'écran ACL lorsque vous contrôlez vos photos.

- 1 Tirez le levier de zoom vers W () pour passer à l'affichage de miniatures (index).
  - A l'aide de la molette de défilement (), sélectionnez une photo et appuyez sur  pour l'afficher en mode d'affichage d'une seule image.
  - Tirez le levier de zoom vers W pour afficher les photos dans 4, 9, 16 ou 25 cadres.



Affichage d'index

## Impression directe (PictBridge)

A l'aide du câble USB fourni avec l'appareil, vous pouvez connecter votre appareil photo directement à une imprimante compatible PictBridge telle que l'Olympus P-11 pour effectuer des impressions. Vous pouvez imprimer une photo à l'aide d'opérations simples.

- 1 En mode d'affichage, affichez la photo que vous souhaitez imprimer sur l'écran ACL.
- 2 Connectez une des extrémités du câble USB dans le connecteur multiple de l'appareil photo et l'autre dans le connecteur USB de l'imprimante.

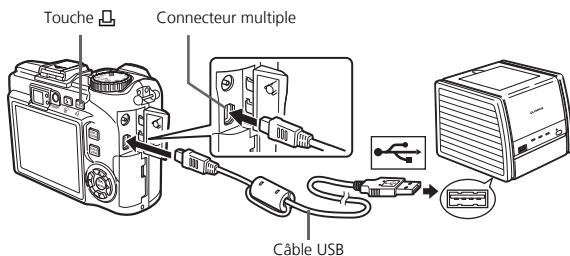

- 3 Appuyez sur la touche [camera icon].
  - L'impression démarre.
  - Lorsque vous avez terminé, déconnectez le câble USB de l'appareil photo avec l'écran de sélection d'image affiché.



# LOGICIEL OLYMPUS Master

Logiciel OLYMPUS Master : à l'aide de ce logiciel, téléchargez les photos depuis l'appareil photo, affichez, organisez, retouchez, envoyez par e-mail vos photos et vidéos numériques, imprimez vos photos, et bien plus encore ! Ce CD contient également le manuel de référence complet du logiciel au format Adobe Acrobat (PDF).



## ● Configuration système minimale

Fr

SE	Windows 98SE/Me/2000 Professional/XP ou Mac OS X (10.2 ou supérieur)
UC	Pentium III 500 MHz/Power PC G3, ou supérieur
RAM	128 Mo ou plus (256 Mo ou plus recommandé)
Disque dur	300 Mo ou plus d'espace libre
Connexion	Port USB
Écran ACL	Résolution de 1024 × 768 pixels ou plus avec un minimum de 65.536 couleurs (Windows), 32.000 couleurs (Macintosh)

**Pour obtenir les dernières informations de support ou d'aide technique, visitez le site web Olympus (<http://www.olympus.com/digital>)**

## ● Mise à niveau (OLYMPUS Master Plus)

En plus des fonctions proposées par OLYMPUS Master, OLYMPUS Master Plus permet de modifier des films, d'imprimer des albums, d'imprimer des planches contacts, de créer des albums HTML, des panoramiques sans raccords, des fonctions d'écriture sur CD/DVD et plus encore, vous permettant d'augmenter grandement les capacités en matière de photographie numérique.

Vous pouvez mettre à niveau votre logiciel OLYMPUS Master Plus via Internet. Vous devez avoir installé OLYMPUS Master sur un ordinateur équipé d'une connexion internet.



## Enregistrement de l'utilisateur

Enregistrez votre appareil photo lorsque vous installez OLYMPUS Master pour activer la garantie, recevoir des notifications de logiciel et les mises à jours de micro-logiciels et plus encore.

# CARACTÉRISTIQUES

- Type de appareil : Appareil photo numérique (prise de vue et affichage)
- Système d'enregistrement
- Images fixes : Enregistrement numérique, JPEG (selon la règle de conception des systèmes de fichiers d'appareil photo (DCF)), données RAW
- Normes applicables : Exif 2.2, Digital Print Order Format (DPOF), PRINT Image Matching III, PictBridge
- Image fixe avec son : Format Wave
- Vidéo : QuickTime Motion JPEG
- Mémoire : Mémoire interne  
xD-Picture Card (16 Mo à 1 Go)
- Nombre d'images pouvant être stockées avec la mémoire interne : Images fixes sans son (SP-310)

Mode d'enregistrement	Taille d'image		Nombre d'images fixes pouvant être stockées
RAW	3072 × 2304		2
SHQ	3072 × 2304		5
	3:2	3072 × 2048	5
HQ	3072 × 2304		15
	3:2	3072 × 2048	17
SQ1	2592 × 1944	HAUTE	7
		NORMAL	21
	2288 × 1712	HAUTE	9
		NORMAL	27
	2048 × 1536	HAUTE	11
		NORMAL	33
1600 × 1200	HAUTE	18	
	NORMAL	53	
SQ2	1280 × 960	HAUTE	29
		NORMAL	82
	1024 × 768	HAUTE	44
		NORMAL	127
	640 × 480	HAUTE	110
		NORMAL	276

Images fixes sans son (SP-350)

Mode d'enregistrement	Taille d'image		Nombre d'images fixes pouvant être stockées
RAW	3264 × 2448		2
SHQ	3264 × 2448		4
	3:2	3264 × 2176	5
HQ	3264 × 2448		13
	3:2	3264 × 2176	15

Fr

Mode d'enregistrement	Taille d'image		Nombre d'images fixes pouvant être stockées
SQ1	2592 × 1944	HAUTE	7
		NORMAL	21
	2288 × 1712	HAUTE	9
		NORMAL	27
	2048 × 1536	HAUTE	11
		NORMAL	33
1600 × 1200	HAUTE	18	
	NORMAL	53	
SQ2	1280 × 960	HAUTE	29
		NORMAL	82
	1024 × 768	HAUTE	44
		NORMAL	127
	640 × 480	HAUTE	110
		NORMAL	276

## Vidéos (sans son)

Mode d'enregistrement	Taille d'image	Durée d'enregistrement restante (sec.)
SHQ	640 × 480 (30 images/sec.)	14
HQ	640 × 480 (15 images/sec.)	29
SQ1	320 × 240 (30 images/sec.)	40
SQ2	320 × 240 (15 images/sec.)	80

- Nombre de pixels effectifs : 7.100.000 de pixels (SP-310)  
 8.000.000 de pixels (SP-350)
- Capteur d'image : 1/1,8" CCD (filtre de couleur primaire),  
 7.410.000 de pixels (SP-310)  
 8.300.000 de pixels (SP-350) (brut)
- Objectif : Objectif Olympus 8,0 à 24 mm, f2,8 à 4,9  
 (équivalent à 38 à 114 mm sur un appareil 35 mm)
- Système de mesure : Mesure ESP numérique, système de mesure ponctuelle,  
 système de mesure pondérée
- Vitesse d'obturation : 15 à 1/2000 sec. (mode bulb : max. 8 min.)
- Ouverture : f2,8 à f8,0
- Portée de prise de vue : 0,2 m à ∞ (W), 0,3 m à ∞ (T) (normal/mode gros plan)  
 0,02 m à ∞ (mode super gros plan)
- Viseur : Viseur optique d'image réelle
- Écran ACL : Écran couleur à cristaux liquides TFT de 2,5", 115.000 pixels
- Connecteurs externe : Prise d'entrée CC (DC-IN)  
 Connecteur USB, Prise A/V OUT (connecteur multiple)
- Calendrier automatique : de 2000 à 2099
- Conditions de fonctionnement
- Température : 0°C à 40°C (fonctionnement)/-20°C à 60°C (stockage)
  - Humidité : 30% à 90% (fonctionnement)/10% à 90% (stockage)
- Alimentation : Piles alcalines AA (R6)/Piles NiMH (2),  
 Pack de batteries au lithium (CR-V3) (1),  
 Adaptateur secteur Olympus
- Dimensions : 99,5 mm (W) × 65 mm (H) × 35 mm (D), hors saillies
- Poids : Environ 180 g sans batterie ni carte (SP-310)  
 Environ 195 g sans batterie ni carte (SP-350)

La conception et les caractéristiques peuvent être modifiées sans préavis.



# PRÉCAUTIONS DE SÉCURITÉ



**ATTENTION**  
RISQUE DE DÉCHARGE  
ÉLECTRIQUE NE PAS OUVRIR



**ATTENTION:** POUR RÉDUIRE LE RISQUE DE DÉCHARGE ÉLECTRIQUE, NE RETIRER NI LA PARTIE ANTERIEURE NI POSTERIEURE DU BOÎTIER. AUCUNE PIÈCE À L'INTÉRIEUR NE PEUT ÊTRE RÉPARÉE PAR L'UTILISATEUR. SE RÉFÉRER À DU PERSONNEL DE DÉPANNAGE QUALIFIÉ POUR UNE RÉPARATION.



Le point d'exclamation à l'intérieur d'un triangle vous alerte sur certains points importants concernant le maniement et l'entretien de l'appareil figurant dans la documentation fournie avec le produit.



## DANGER

Si le produit est utilisé sans respecter les informations données sous ce symbole, des blessures graves, voire mortelles pourraient en résulter.



## AVERTISSEMENT

Si le produit est utilisé sans respecter les informations données sous ce symbole, des blessures voire la mort pourraient en résulter.



## ATTENTION

Si le produit est utilisé sans observer les informations données sous ce symbole, des dommages à l'appareil ou des pertes de données pourraient en résulter.

**AVERTISSEMENT !**  
POUR ÉVITER LES RISQUES D'INCENDIE OU DE DÉCHARGE ÉLECTRIQUE, NE JAMAIS DÉMONTER, EXPOSER CE PRODUIT À L'EAU NI LE FAIRE FONCTIONNER DANS UN ENVIRONNEMENT TRÈS HUMIDE.

Fr

## Précautions générales

**Lire toutes les instructions** — Avant d'utiliser l'appareil, lire toutes les instructions de fonctionnement. Sauvegarder tous les manuels et la documentation pour s'y référer ultérieurement.

**Nettoyage** — Toujours débrancher ce produit de la prise de courant avant nettoyage. N'utiliser qu'un chiffon humide pour le nettoyage. Ne jamais utiliser de produits de nettoyage liquides ou aérosols, ni de solvants organiques pour nettoyer ce produit.

**Accessoires** — Pour votre sécurité, et pour éviter d'endommager le produit, n'utiliser que des accessoires recommandés par Olympus.

**Eau et humidité** — Pour les précautions sur des produits avec une conception imperméable, lire les sections imperméabilisation.

**Emplacement** — Pour éviter d'endommager l'appareil, monter le produit solidement sur un trépied ou un sabot stable.

**Alimentation** — Ne raccorder ce produit qu'à la source d'alimentation décrite sur l'étiquette du produit.

**Foudre** — Si un orage éclate pendant l'utilisation d'un adaptateur secteur, le débrancher immédiatement de la prise de courant.

**Entrée d'objets** — Pour éviter des blessures, ne jamais introduire d'objet métallique dans le produit.

**Chaleur** — Ne jamais utiliser ni ranger ce produit près d'une source de chaleur telle qu'un radiateur, un accumulateur de chaleur, ou tout type d'appareil qui génère de la chaleur, comprenant les amplificateurs.

## Maniement de l'appareil



### AVERTISSEMENT

- **Ne pas utiliser l'appareil à proximité de gaz inflammables ou explosifs.**
- **Ne pas utiliser le flash de très près sur des personnes (bébés, jeunes enfants, etc.).**
  - Vous devez être au moins à 1 m des visages de vos sujets. Déclencher le flash trop près des yeux du sujet pourrait causer une perte momentanée de la vision.
- **Ne pas laisser l'appareil à la portée des enfants.**
  - Toujours utiliser et ranger l'appareil hors de la portée des jeunes enfants et des bébés pour empêcher les situations dangereuses suivantes qui pourraient causer des blessures graves :
    - S'enrouler dans la courroie de l'appareil, causant la strangulation.
    - Avaler accidentellement la batterie, des cartes ou d'autres petites pièces.
    - Déclencher accidentellement le flash dans leurs yeux ou ceux d'un autre enfant.
    - Se blesser accidentellement par des parties en mouvement de l'appareil.
- **Ne pas regarder le soleil ni de la lumière puissante avec l'appareil.**
- **Ne pas utiliser ni ranger l'appareil dans des endroits poussiéreux ou humides.**
- **Ne pas couvrir le flash avec une main pendant le déclenchement.**

Fr



### ATTENTION

- **Arrêter immédiatement d'utiliser l'appareil si vous remarquez une odeur, un bruit anormal ou de la fumée provenant de l'appareil.**
  - Ne jamais retirer les batteries les mains nues, ce qui pourrait vous brûler les mains.
- **Ne jamais manipuler l'appareil avec des mains mouillées.**
- **Ne pas laisser l'appareil dans des endroits où il pourrait être soumis à des températures très élevées.**
  - Ceci pourrait causer une détérioration de certaines pièces et, dans certaines circonstances, l'appareil pourrait prendre feu. Ne pas utiliser le chargeur ni un adaptateur secteur s'il est couvert (par exemple par une couverture). Ce qui pourrait causer une surchauffe, débouchant sur un incendie.
- **Manipuler l'appareil soigneusement afin d'éviter une brûlure à basse température.**
  - Lorsque l'appareil contient des parties métalliques, une surchauffe peut déboucher sur une brûlure à basse température. Faire attention aux points suivants :
    - Utilisé pendant une longue durée, l'appareil devient chaud. Si vous tenez l'appareil dans ces conditions, une brûlure à basse température risque de se produire.
    - Dans des endroits sujets à des températures très froides, la température du corps de l'appareil peut être plus basse que la température ambiante. Si possible, mettre des gants en tenant l'appareil à des températures basses.
- **Faire attention avec la courroie.**
  - Faire attention avec la courroie en portant l'appareil. Elle peut facilement s'accrocher à des objets sur le passage et causer des dommages sérieux.

## Précautions de manipulation de la batterie

**Veillez suivre ces consignes importantes pour éviter le coulage du liquide de la batterie, une génération de chaleur, des brûlures, une explosion, ou de causer des décharges électriques ou brûlures.**

### **DANGER**

- N'utilisez que les piles NiMH et le chargeur adapté de marque Olympus.
- Ne jamais chauffer ni mettre au feu la batterie.
- Prendre des précautions en transportant ou rangeant la batterie pour éviter qu'elle vienne en contact avec des objets métalliques comme des bijoux, des épingles à cheveux, des agrafes, etc.
- Ne jamais ranger la batterie dans un lieu où elle serait exposée en plein soleil, ou sujette à des températures élevées dans un véhicule chaud, près d'une source de chaleur, etc.
- Pour éviter de causer des coulages de liquide de la batterie ou d'endommager ses bornes, respecter scrupuleusement toutes les instructions concernant l'usage de la batterie. Ne jamais tenter de démonter une pile ni la modifier de quelque façon que ce soit, ni la souder, etc.
- Si du liquide de la batterie entrait dans vos yeux, les laver immédiatement avec de l'eau claire et froide du robinet et consulter immédiatement un médecin.
- Toujours ranger la batterie hors de la portée des jeunes enfants. Si un enfant avale accidentellement une batterie, consulter immédiatement un médecin.

### **AVERTISSEMENT**

- Maintenir à tout moment la batterie au sec.
- Pour éviter un coulage du liquide de la batterie, une génération de chaleur ou de causer un incendie ou une explosion, n'utiliser que la batterie recommandée pour l'usage avec ce produit.
- Ne jamais mélanger des piles/batteries (piles neuves et usagées, batteries chargées et déchargées, piles/batteries de fabricant ou de capacité différente, etc.).
- Ne jamais tenter de recharger des piles alcalines, lithium ni des batteries CR-V3 au lithium.
- Introduire soigneusement la batterie comme décrit dans les instructions de fonctionnement.
- Ne pas utiliser de pile ni batterie dont le corps n'est pas couvert par une feuille isolante ou si la feuille est déchirée, ce qui pourrait causer des coulages de liquide, un incendie ou des blessures.

Fr

## ATTENTION

- Ne retirez pas les batteries immédiatement après avoir utilisé l'appareil photo. Les batteries peuvent devenir chaudes pendant une utilisation prolongée.
- Toujours retirer la batterie de l'appareil avant de le ranger pour une longue durée.

### • Les piles AA suivantes ne peuvent pas être utilisées.

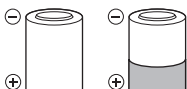

Piles dont le corps n'est que partiellement recouvert ou pas du tout recouvert par une feuille isolante.



Piles dont la borne  $\ominus$  est relevée, mais pas recouverte par une feuille isolante.

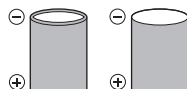

Piles dont les bornes sont plates et pas complètement recouvertes par une feuille isolante. (De telles piles ne peuvent pas être utilisées même si la borne  $\ominus$  est partiellement recouverte.)

Fr

- Si les piles NiMH ne sont pas rechargées pendant la durée spécifiée, arrêtez le chargement et ne les utilisez pas.
- Ne pas utiliser une batterie si elle est endommagée ou cassée.
- Si une batterie coule, devient décolorée ou déformée, ou semble anormale pendant le fonctionnement, arrêtez d'utiliser l'appareil photo.
- Si du liquide de pile coule sur vos vêtements ou sur votre peau, retirer le vêtement et laver immédiatement la zone affectée avec de l'eau claire et froide du robinet. Si le liquide vous brûle la peau, consulter immédiatement un médecin.
- Ne jamais soumettre les piles à des chocs violents ni à des vibrations continues.

## Pour les utilisateurs d'Amérique du Nord et du Sud

### Pour les utilisateurs aux États-Unis

Déclaration de conformité

Modèle numéro : SP-310/SP-350

Marque : OLYMPUS

Organisme responsable : **OLYMPUS IMAGING AMERICA INC.**

Adresse : Two Corporate Center Drive, P.O. Box 9058, Melville,  
NY 11747-9058 États-Unis

Numéro de téléphone : 1-631-844-5000

Testé pour être en conformité avec la réglementation FCC

POUR L'UTILISATION A LA MAISON OU AU BUREAU

Cet appareil est conforme aux normes de la Section 15 des directives FCC. Son utilisation est soumise aux deux conditions suivantes :

(1) Cet appareil ne doit pas causer de brouillage radioélectrique.

(2) Cet appareil doit pouvoir résister à toutes les interférences, y compris celles susceptibles d'entraver son bon fonctionnement.

### Pour les utilisateurs au Canada

Cet appareil numérique de la catégorie B est conforme à la législation canadienne sur les appareils générateurs de parasites.

Fr

## Marques déposées

- IBM est une marque déposée de la société International Business Machines Corporation.
- Microsoft et Windows sont des marques déposées de la société Microsoft Corporation.
- Macintosh est une marque de Apple Computer Inc.
- xD-Picture Card™ est une marque déposée.
- Tous les autres noms de sociétés et appellations de produits sont des marques, déposées ou non, des propriétaires respectifs.
- Les normes pour les systèmes de fichiers d'appareil photo indiquées dans ce manuel sont les normes "Design Rule for Camera File System/DCF" stipulées par l'association JEITA (Japan Electronics and Information Technology Industries Association).

# Tabla de contenidos

<b>DIAGRAMA DE LA CÁMARA</b> .....	<b>55</b>
<b>ANTES DE EMPEZAR</b> .....	<b>56</b>
<b>PRIMEROS PASOS</b> .....	<b>57</b>
Paso 1 Primeros pasos.....	57
Paso 2 Tomar una fotografía.....	58
Paso 3 Revisar o borrar una fotografía.....	59
Paso 4 Transferir imágenes.....	60
<b>UTILIZACIÓN BÁSICA</b> .....	<b>62</b>
Sujeción de la cámara.....	62
Disco de modo.....	62
Botones del modo de fotografía.....	63
Modos de SCENE.....	64
Modos de flash.....	65
Función de ahorro de energía.....	65
<b>MENÚ Y AJUSTES</b> .....	<b>66</b>
Menú superior.....	66
Borrar todas las fotografías.....	66
Seleccionar un idioma.....	66
Modo macro.....	67
Disparador automático.....	67
Símbolos e iconos del monitor.....	68
<b>CONEXIÓN DE LA CÁMARA</b> .....	<b>70</b>
Reproducción en un televisor.....	70
Visualización de miniaturas (índice).....	70
Impresión directa (PictBridge).....	71
<b>SOFTWARE OLYMPUS Master</b> .....	<b>72</b>
<b>ESPECIFICACIONES</b> .....	<b>73</b>
<b>PRECAUCIONES DE SEGURIDAD</b> .....	<b>75</b>

- Antes de utilizar la cámara, lea con atención este manual para asegurarse de su uso correcto.
- Antes de tomar fotografías importantes, le recomendamos que realice varias tomas de prueba para familiarizarse con el uso de su cámara.
- Le rogamos observe todas las precauciones de seguridad que figuran al final de este manual.

Este manual de consulta corresponde a los modelos SP-310 y SP-350. Las ilustraciones de cámara que se muestran en este manual están basadas en el modelo SP-350. El nombre del modelo se indica cuando una función o configuración es específica de un modelo.

# DIAGRAMA DE LA CÁMARA

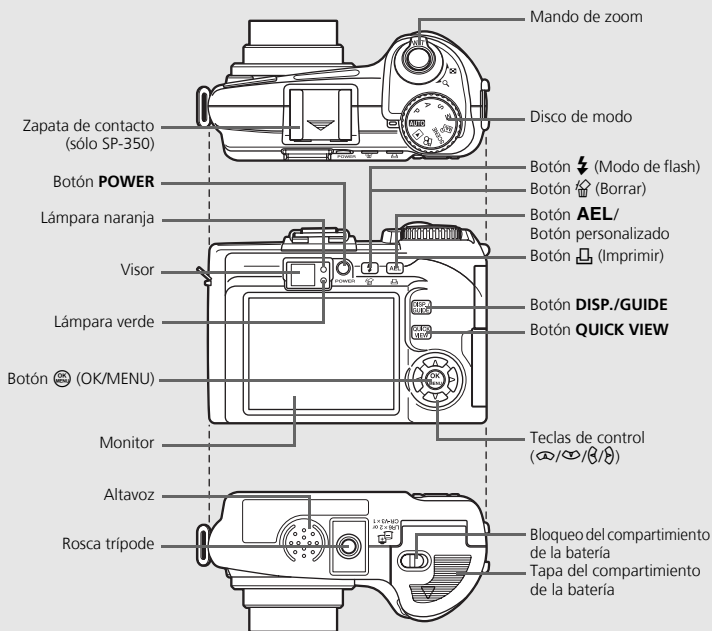
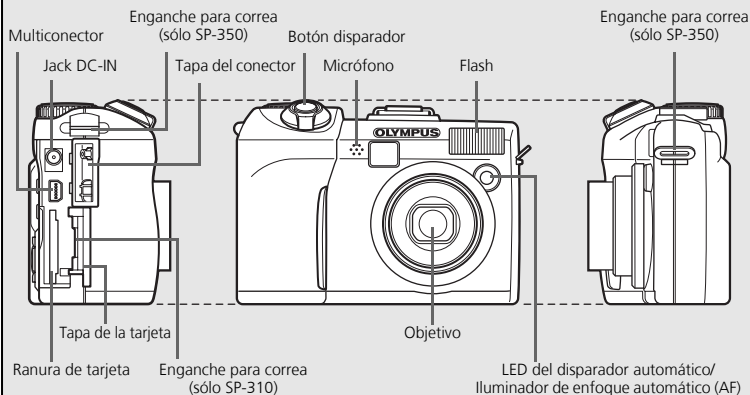

Es

## ANTES DE EMPEZAR

### Reúna estos componentes (contenido de la caja)

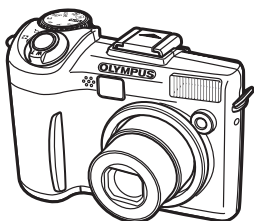

Cámara digital



Paquete de baterías de litio (CR-V3)

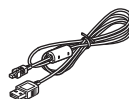

Cable USB



CD-ROM de software OLYMPUS Master

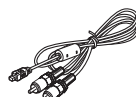

Cable AV

Es

Componentes no mostrados: Correa, Manual Avanzado (CD-ROM), Manual Básico (este manual), tarjeta de garantía. Los contenidos pueden variar según el lugar de adquisición de la cámara.

### Fije la correa

SP-310

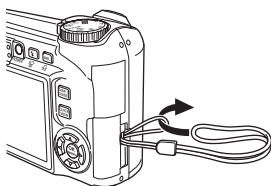

SP-350

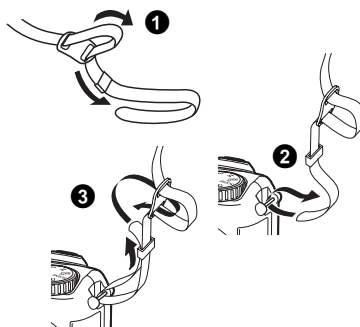



# 1

## PRIMEROS PASOS

### a. Inserte la batería



### b. Ajuste la fecha y hora

- 1 Sitúe el disco de modo en **AUTO**, y luego presione el botón **POWER** para encender la cámara.
- 2 Presione **OK** para mostrar el menú superior y seleccione [MENU MODO] > [CONFIG.] > [🕒].
- 3 Presione **↔** para seleccionar una opción. Presione **⏏** para seleccionar el siguiente campo.

Botón **POWER**

Disco de modo

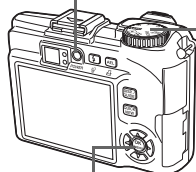

Botón **⏏**

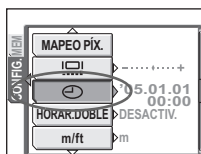

Formato de la fecha

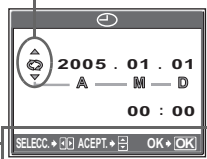

Instrucciones

Es

## 2 TOMAR UNA FOTOGRAFÍA

### a. Zoom

Zoom de alejamiento:

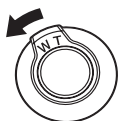

Zoom de acercamiento:



Es

### b. Enfoque

- 1 Utilizando el monitor, sitúe la marca de objetivo de enfoque automático (AF) sobre el sujeto.

Lámpara verde



(Presionado a medias)



botón disparador

### c. Tome la fotografía

- 1 Presione el botón disparador a fondo para tomar la fotografía.

(Presionado a fondo)



botón disparador

Marca de objetivo de enfoque automático (AF)

- 2 Presione y mantenga presionado a medias el botón disparador para bloquear el enfoque.
  - Cuando se bloquean el enfoque y la exposición, se enciende la lámpara verde.

# 3 REVISAR O BORRAR UNA FOTOGRAFÍA

## a. Presione el botón QUICK VIEW

- Se mostrará la última fotografía tomada.

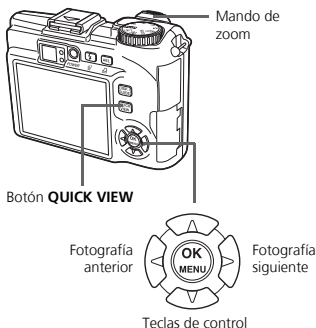

## b. Revise bien la fotografía



- Tire del mando de zoom hacia T o W para ampliar o reducir el tamaño de la fotografía.
- Presione **OK** para volver al tamaño original.
- Presione las teclas de control (↶/↷/↵/↸) para desplazarse por la fotografía.



Presione de nuevo el botón **QUICK VIEW** para regresar al modo de fotografía.

Es

## c. Para borrar una fotografía

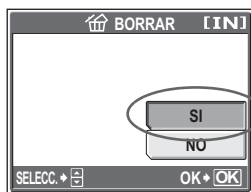
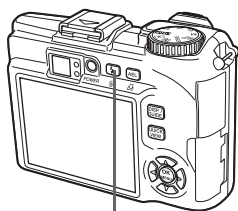

- 1 Visualice la fotografía que desea borrar.
- 2 Presione el botón .
- 3 Seleccione [SI] y presione **OK**.
  - La fotografía se borrará definitivamente.

# 4 TRANSFERIR IMÁGENES

## a. Instale el software

- 1 Inserte el CD-ROM de OLYMPUS Master.
- 2 **Windows:** Haga clic en el botón "OLYMPUS Master".  
**Macintosh:** Haga doble clic en el icono "Installer".
- 3 Siga las instrucciones en pantalla.



## b. Conecte la cámara a un ordenador

- 1 Conecte la cámara y el ordenador usando el cable USB (incluido).
  - El monitor se encenderá automáticamente.

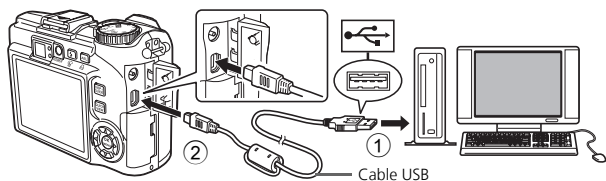

- 2 Seleccione [PC] en el monitor y presione



- Ahora el ordenador reconocerá su cámara como una unidad de almacenamiento extraíble.

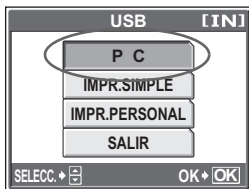

## c. Transfiera las imágenes al ordenador

- 1 Ahora, con la cámara conectada, abra el programa OLYMPUS Master.
  - Aparece la ventana [Transferir imágenes].
- 2 Seleccione las imágenes que desea transferir y haga clic en el botón [Transferir imágenes].

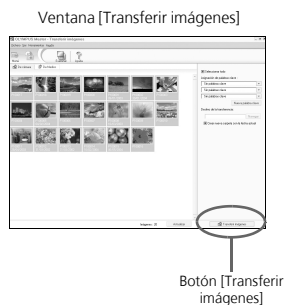

Si no aparece automáticamente la ventana [Transferir imágenes]:

- a. Haga clic en el icono "Transferir imágenes" en el menú principal de OLYMPUS Master.
- b. Haga clic en el icono "De la cámara".



Es

### Consejos

- Para obtener información más detallada sobre la configuración y el uso de la cámara, consulte el "Manual Avanzado" de la misma incluido en el CD-ROM.
- Para más información sobre el uso del software OLYMPUS Master, consulte el manual (electrónico) de referencia instalado en la carpeta OLYMPUS Master de su disco duro. Si necesita ayuda adicional, consulte el archivo "Ayuda" del software OLYMPUS Master.

# UTILIZACIÓN BÁSICA

## Sujeción de la cámara

A veces, las fotografías pueden aparecer borrosas como resultado del movimiento de la cámara al presionar el botón disparador.

Para evitar que se mueva la cámara, sujétela con firmeza con ambas manos, apoyando los codos contra el cuerpo. Al tomar fotografías con la cámara en posición vertical, sujete la cámara de modo que el flash quede por encima del objetivo. Mantenga los dedos y la correa alejados del objetivo y del flash.

Sujeción horizontal

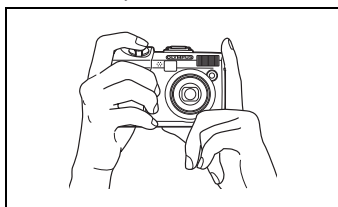

Sujeción vertical

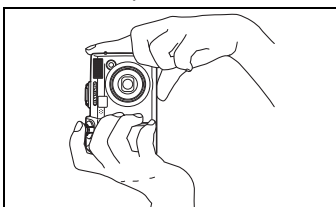

Es

## Disco de modo

Seleccione el modo deseado y encienda la cámara. Puede seleccionar el modo deseado antes de utilizar la cámara o durante su uso.

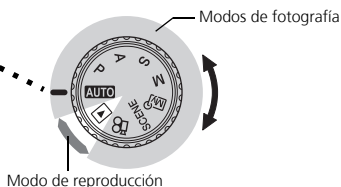
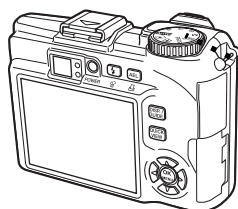

Modos de fotografía	<b>AUTO</b>	Esta función le permite tomar fotografías con ajustes totalmente automáticos.
	<b>P</b>	La cámara ajusta automáticamente el valor de apertura y la velocidad de obturación.
	<b>A</b>	Esta función permite ajustar la apertura de forma manual.
	<b>S</b>	Esta función permite ajustar la velocidad de obturación de forma manual.
	<b>M</b>	Esta función permite ajustar la apertura y la velocidad de obturación de forma manual.
	<b>Mv</b>	Esta función permite configurar parámetros de fotografía personalizados, y registrarlos como modo original.
	<b>SCENE</b>	Esta función permite seleccionar uno de los 24 modos relacionados con la situación, dependiendo de las condiciones de fotografía.
Modo de reproducción	<b>REPRO</b>	Esta función le permite grabar videos.
	<b>REPRO</b>	Esta función le permite ver fotografías y videos, así como reproducir sonido.

## Botones del modo de fotografía

En el modo de fotografía, puede usar estos botones para acceder rápidamente a las funciones más habituales.

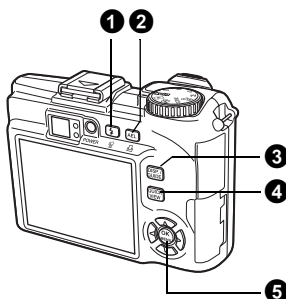

### 1 Botón (Modo de flash)

Seleccione uno de los cinco modos de flash: flash auto, reducción del efecto de ojos rojos, flash de relleno, flash con reducción de ojos rojos y de relleno o flash desactivado.

### 2 Botón AEL (Bloqueo AE/Personalizado)

Bloquea la exposición. Cada vez que presiona el botón, el bloqueo AE se activa y cancela sucesivamente.

Además, las funciones utilizadas habitualmente pueden asignarse al botón personalizado.

### 3 Botón DISP./GUIDE

Presione varias veces el botón **DISP./GUIDE** para mostrar las líneas de composición y el histograma.

Presione también el botón **DISP./GUIDE** para apagar el monitor.

Seleccione una opción del menú y presione el botón **DISP./GUIDE** para mostrar una explicación de su función.

### 4 Botón QUICK VIEW

Presione este botón una vez para mostrar rápidamente la última imagen tomada.

### 5 Botón (OK/MENU)

Presione este botón para mostrar las opciones de los menús de la cámara (se describen en la siguiente página). Este botón también se usa para confirmar las opciones seleccionadas.

Es

## Modos de SCENE

- 1 Sitúe el disco de modo en **SCENE**.

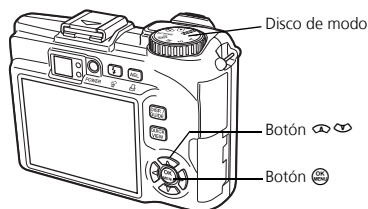

- 2 Presione [icon]/[icon] para seleccionar un modo de escenas y presione [icon].



### Modos de fotografía de escenas

Es

- RETRATO
- PAISAJE
- PAIS.+RETR.
- ESC.NOCT.
- DEPORTE
- NOCHE+RETRATO
- INTERIORES
- VELAS
- AUTO - RETRATO
- NATURAL
- PUESTA SOL
- FUEG.ARTIF.
- MUSEO
- VITRINA
- COCINA
- DOCUMENTOS
- SUBASTA
- FOT. & SELEC.1
- FOT. & SELEC.2
- PLAYA
- NIEVE
- SUBACUÁTICO AMPLIO.1
- SUBACUÁTICO AMPLIO.2
- SUBACUÁTICO MACRO







## Modos de flash

- 1 Presione varias veces el botón  para ajustar el modo de flash.
  - Si no se realiza ninguna operación durante 2 segundos, la cámara aplica los ajustes actuales y desaparece la pantalla de configuración.
- 2 Presione a medias el botón disparador.
  - Si el flash está ajustado para dispararse, se ilumina la marca .
- 3 Presione el botón disparador a fondo para tomar la fotografía.

### Alcance del flash:

W (máx.): Aprox. 0,4 m a 3,8 m

T (máx.): Aprox. 0,4 m a 2,2 m

Icono	Modo de flash	Descripción
(Sin indicación)	Flash automático	El flash se dispara automáticamente en condiciones de baja iluminación o de contraluz.
	Flash con reducción de ojos rojos	El modo de flash con reducción de ojos rojos reduce significativamente este fenómeno emitiendo destellos previos antes de dispararse el flash normal.
	Flash de relleno	El flash se dispara independientemente de la luz disponible.
	Flash con reducción de ojos rojos y de relleno	El flash se dispara siempre después de emitirse los destellos previos para la reducción de ojos rojos.
	Flash desactivado	El flash no se dispara, incluso en condiciones de baja iluminación.

Es

## Función de ahorro de energía

- Para ahorrar energía de la batería, la cámara entra automáticamente en el modo de reposo y deja de funcionar después de unos 3 minutos de inactividad. Presione el botón disparador o el mando de zoom para reactivar la cámara.
- Si la cámara no se utiliza durante 4 horas después de entrar en el modo de reposo, se retrae automáticamente el objetivo y se apaga. Para volver a utilizarla, enciéndala otra vez.

# MENÚS Y AJUSTES

## Menú superior

- 1 Presione para que aparezca el menú de la cámara en el monitor.
- 2 Utilice las teclas de control (///) y para navegar por los menús y seleccionar las opciones deseadas.

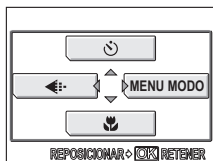

Menú superior en modo de fotografía

### Disparador automático

Esta función le permite hacer fotografías utilizando el disparador automático. La fotografía se toma 12 segundos después de presionar el botón disparador.

### Modo de grabación

Seleccione entre diferentes opciones de calidad de imagen y resoluciones.

### Modo macro

Utilice este modo cuando tome fotografías cerca del sujeto.

### MENU MODO

Contiene las opciones de selección de idioma, de inicio, de fecha y hora, de formatear / borrar la memoria, etc.

## Borrar todas las fotografías

- 1 En el modo de reproducción, presione y seleccione [MENU MODO] > [MEMORIA (TARJETA)] > [BORRAR TODO].
- 2 Seleccione [SI] y presione .
  - Se borran todas las fotografías.









## Seleccionar un idioma

Se puede seleccionar un idioma para las indicaciones en pantalla. Los idiomas disponibles varían dependiendo de la zona donde usted haya adquirido la cámara.

- 1 Presione para mostrar el menú superior y seleccione [MENU MODO] > [CONFIG.] > .
- 2 Seleccione un idioma y presione .



## Modo macro

-  Este modo le permite fotografiar a una distancia de 20 cm de su sujeto (cuando el zoom óptico está en el ajuste mayor de gran angular).
-  Este modo le permite fotografiar a una distancia de 2 cm del sujeto.
- 1 Presione  para mostrar el menú superior y seleccione  >  o  y presione .

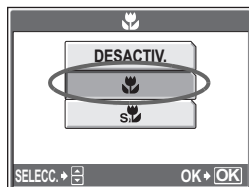

## Disparador automático

- 1 Presione  para mostrar el menú superior y seleccione  > [ACTIVADO] y presione .



- 2 Presione el botón disparador a fondo para tomar la fotografía.
- El LED del disparador automático se ilumina durante unos 10 segundos después de presionar el botón disparador, luego empieza a parpadear. Tras parpadear durante 2 segundos aproximadamente, se toma la fotografía.

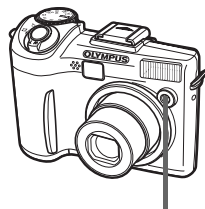

LED del disparador automático

Es

## Símbolos e iconos del monitor

### ● Monitor – Modo de fotografía

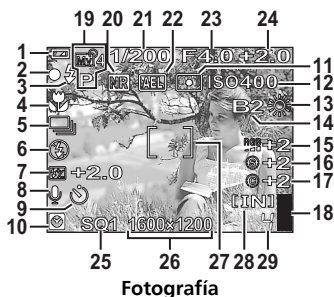

Fotografía

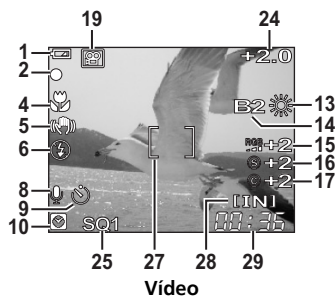

Vídeo

Opción	Indicaciones
1 Verificación de la batería	= carga completa,  = carga baja
2 Lámpara verde	= Bloqueo de enfoque automático
3 Flash en espera Aviso de movimiento de la cámara	(Iluminado) (Parpadea)
4 Modo macro Modo supermacro Enfoque manual	  MF
5 Modo de accionamiento (DRIVE) Compensación del movimiento de la cámara	  <b>HI</b> , <b>AF</b> , <b>BKT</b>
6 Modo de flash	  , etc.
7 Control de intensidad del flash	-2.0 – +2.0
8 Grabación de sonido	
9 Disparador automático	
10 Horario doble	
11 Medición	 
12 ISO	ISO 64 – ISO 400
13 Balance de blancos	      
14 Compensación del balance de blancos	B1 – B7, R1 – R2
15 Saturación	-5 – +5
16 Nitidez	-5 – +5
17 Contraste	-5 – +5
18 Indicador de memoria	   (máximo alcanzado)
19 Modos de fotografía	<b>AUTO</b> , <b>P</b> , <b>A</b> , <b>S</b> , <b>M</b> , <b>M1</b> – <b>M4</b> ,
20 Reducción de ruidos	<b>NR</b>
21 Velocidad de obturación	15" – 1/2000, BULB
22 Bloqueo AE Memoria AE	 

Es

	Opción	Indicaciones
23	Valor de apertura	F2.8 – F8.0
24	Compensación de la exposición	-2.0 – +2.0
25	Modo de grabación	RAW, SHQ, HQ, SQ1, SQ2
26	Tamaño de imagen	2592 × 1944, 1600 × 1200, 640 × 480, etc.
27	Marca de objetivo de enfoque automático (AF)	[ ]
28	Memoria actual	[IN] (memoria interna), [xD] (tarjeta)
29	Número de fotografías almacenables Tiempo de grabación restante	4 00:36

## ● Monitor – Modo de reproducción

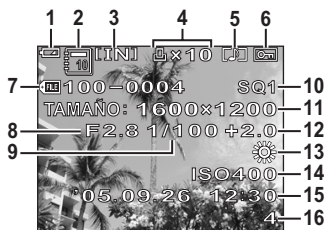

Fotografía



Vídeo

Es

	Opción	Indicaciones
1	Verificación de la batería	= carga completa,  = carga baja
2	Álbum	
3	Memoria actual	[IN] (memoria interna), [xD] (tarjeta)
4	Reserva de impresión/ número de impresiones Vídeo	x10 
5	Grabación de sonido	
6	Protección	
7	Número de archivo	100-0004
8	Valor de apertura	F2.8 – F8.0
9	Velocidad de obturación	15" – 1/2000
10	Modo de grabación	RAW, SHQ, HQ, SQ1, SQ2
11	Tamaño de imagen	2592 × 1944, 1600 × 1200, 640 × 480, etc.
12	Compensación de la exposición	-2.0 – +2.0
13	Balance de blancos	WB AUTO, , , , , ,
14	ISO	ISO 64 – ISO 400
15	Fecha y hora	'05.09.26 12:30
16	Número de cuadros Tiempo transcurrido/tiempo total de grabación	4 00:00/00:36

# CONEXIÓN DE LA CÁMARA

## Reproducción en un televisor

Emplee el cable AV proporcionado con la cámara para reproducir en el televisor imágenes grabadas. Puede reproducir tanto fotografías como videos.

- 1 Compruebe que el televisor y la cámara estén apagados. Conecte el multiconector de la cámara al terminal de entrada de vídeo del televisor usando el cable AV.

Conéctelo a los terminales de entrada de vídeo (amarillo) y de entrada de audio (blanco) del televisor.

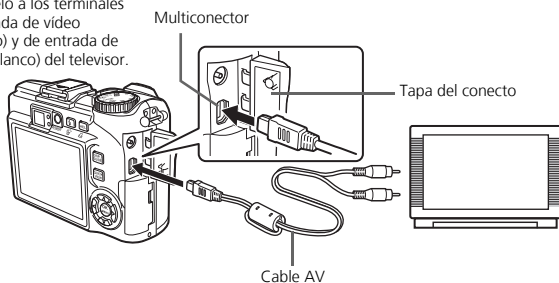

- 2 Encienda el televisor y cambie al modo de entrada de vídeo.
  - Para más información sobre cómo cambiar a entrada de vídeo, consulte el manual de instrucciones del televisor.
- 3 Sitúe el disco de modo en y luego presione el botón **POWER** para encender la cámara.
  - En el televisor aparecerá la última fotografía tomada. Utilice las teclas de control (///) para seleccionar la fotografía que desea visualizar.

## Visualización de miniaturas (índice)

Esta función le permite ver varias fotografías en el monitor al mismo tiempo cuando revise fotografías.

- 1 Presione el mando de zoom hacia W () para cambiar a la visualización de miniaturas (índice).
  - Utilice las teclas de control (///) para seleccionar una fotografía y presione para verla en el modo de reproducción de un solo cuadro.
  - Empuje el mando hacia W para ver las fotografías en 4, 9, 16 ó 25 cuadros.





Visualización de índice

## Impresión directa (PictBridge)

Usando el cable USB suministrado, puede conectar la cámara a una impresora compatible con PictBridge, como la Olympus P-11, para imprimir fotografías. Puede imprimir una fotografía mediante operaciones sencillas.

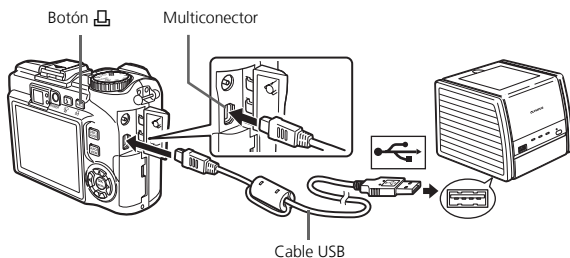
- 1 En el modo de reproducción, muestre la fotografía que desee imprimir en el monitor.
- 2 Conecte un extremo del cable USB suministrado al multiconector de la cámara y el otro extremo al conector USB de la impresora.



- 3 Presione el botón .
  - Se inicia la impresión.
  - Cuando haya acabado, desconecte el cable USB de la cámara con la pantalla de selección de fotografías en el monitor.



# SOFTWARE OLYMPUS Master

Software OLYMPUS Master: Utilice este software para descargar fotografías desde la cámara, ver, organizar, retocar, imprimir y enviar por correo electrónico sus fotos digitales, videos y mucho más.

Este CD contiene también el manual de consulta completo del software en formato Adobe Acrobat (PDF).



## ● Requisitos del sistema

SO	Windows 98 SE/Me/2000 Professional/XP o Mac OS X (10.2 o posterior)
CPU	Pentium III 500 MHz/Power PC G3, o superior
RAM	128 MB o más (se recomienda 256 MB o más)
Disco duro	300 MB o más de espacio libre
Conexión	Puerto USB
Monitor	Resolución de 1024 x 768 píxeles o más con un mínimo de 65.536 colores (Windows), 32.000 colores (Macintosh)

Es

Para obtener la información técnica más reciente, visite la página web de Olympus (<http://www.olympus.com/digital>)

## ● Actualización (OLYMPUS Master Plus)

Además de las funciones de OLYMPUS Master, la versión OLYMPUS Master Plus incluye funciones como la edición de vídeo, impresión de álbumes, impresión de hojas de contactos, álbum HTML, panorama de pegado libre, escritura en CD/DVD y mucho más, permitiéndole ampliar considerablemente sus posibilidades en fotografía digital.

Puede actualizar su software a la versión OLYMPUS Master Plus a través de Internet. Es necesario tener instalado OLYMPUS Master en un ordenador con conexión a Internet.



## Registro de usuario

Registre su cámara cuando instale OLYMPUS Master para activar su garantía, recibir notificaciones sobre actualizaciones de software y firmware de la cámara, y mucho más.



# ESPECIFICACIONES

- Tipo de producto : Cámara digital (para fotografía y reproducción)
- Sistema de grabación :  
 Fotografías : Grabación digital, JPEG (de acuerdo con las normas de diseño para sistema de archivos de cámara (DCF)), datos RAW
- Estándares aplicables : Exif 2,2, Formato de reserva de impresión digital (DPOF), PRINT Image Matching III, PictBridge
- Sonido con fotografías : Formato de onda
- Vídeo : QuickTime Motion JPEG
- Memoria : Memoria interna  
 xD-Picture Card (16 MB a 1 GB)
- Núm. de fotografías almacenables cuando se usa la memoria interna : Fotografías sin sonido (SP-310)

Modo de grabación	Tamaño de imagen		Número de fotografías almacenables
RAW	3072 × 2304		2
SHQ	3072 × 2304		5
	3:2	3072 × 2048	5
HQ	3072 × 2304		15
	3:2	3072 × 2048	17
SQ1	2592 × 1944	ALTO	7
		NORMAL	21
	2288 × 1712	ALTO	9
		NORMAL	27
	2048 × 1536	ALTO	11
		NORMAL	33
1600 × 1200	ALTO	18	
	NORMAL	53	
SQ2	1280 × 960	ALTO	29
		NORMAL	82
	1024 × 768	ALTO	44
		NORMAL	127
	640 × 480	ALTO	110
		NORMAL	276

Fotografías sin sonido (SP-350)

Modo de grabación	Tamaño de imagen		Número de fotografías almacenables
RAW	3264 × 2448		2
SHQ	3264 × 2448		4
	3:2	3264 × 2176	5
HQ	3264 × 2448		13
	3:2	3264 × 2176	15

Es

Modo de grabación	Tamaño de imagen		Número de fotografías almacenables
SQ1	2592 × 1944	ALTO	7
		NORMAL	21
	2288 × 1712	ALTO	9
		NORMAL	27
	2048 × 1536	ALTO	11
		NORMAL	33
1600 × 1200	ALTO	18	
	NORMAL	53	
SQ2	1280 × 960	ALTO	29
		NORMAL	82
	1024 × 768	ALTO	44
		NORMAL	127
	640 × 480	ALTO	110
		NORMAL	276

Videos (sin sonido)

Modo de grabación	Tamaño de imagen	Tiempo de grabación restante (seg.)
SHQ	640 × 480 (30 cuadros/seg.)	14
HQ	640 × 480 (15 cuadros/seg.)	29
SQ1	320 × 240 (30 cuadros/seg.)	40
SQ2	320 × 240 (15 cuadros/seg.)	80

- Núm. de píxeles efectivos : 7.100.000 píxeles (SP-310)/8.000.000 píxeles (SP-350)
- Dispositivo de captura de imagen : CCD de 1/1,8" (filtro de colores primarios), 7.410.000 píxeles (SP-310) 8.300.000 píxeles (SP-350) (brutos)
- Objetivo : Objetivo Olympus 8,0 a 24 mm, f2,8 a 4,9 (equivalente a 38 - 114 mm en una cámara de 35 mm)
- Sistema fotométrico : Medición ESP digital, sistema de medición por puntos, sistema de medición centrada
- Velocidad de obturación : 15 a 1/2000 seg. (modo bombilla: máx. 8 min.)
- Abertura : f2,8 a f8,0
- Alcance de fotografía : 0,2 m a ∞ (W), 0,3 m a ∞ (T) (modo normal/macro) 0,02 m a ∞ (modo supermacro)
- Visor : Visor óptico de imagen real
- Monitor : Pantalla LCD TFT en color de 2,5", 115.000 píxeles
- Conector exterior : Jack DC-IN  
Conector USB, Jack AV OUT (multiconector)
- Sistema de calendario automático : 2000 hasta 2099
- Entorno de funcionamiento
- Temperatura : 0°C a 40°C (funcionamiento)/-20°C a 60°C (almacenamiento)
  - Humedad : 30 % a 90 % (funcionamiento)/10 % a 90 % (almacenamiento)
- Fuente de alimentación : Pilas alcalinas AA (R6)/Pilas NiMH (2), Paquete de baterías de litio (CR-V3), Adaptador de CA Olympus
- Dimensiones : 99,5 mm (An.) × 65 mm (Al.) × 35 mm (Pr.), excluidos los salientes
- Peso : Aprox. 180 g sin batería ni tarjeta (SP-310)  
Aprox. 195 g sin batería ni tarjeta (SP-350)

El diseño y las especificaciones están sujetas a cambios sin previo aviso.

# PRECAUCIONES DE SEGURIDAD



## PRECAUCIÓN

RIESGO DE DESCARGAS  
ELÉCTRICAS  
NO ABRIR



**PRECAUCIÓN** : PARA REDUCIR EL RIESGO DE DESCARGAS ELÉCTRICAS, NO RETIRE LA CUBIERTA (O PARTE TRASERA). EN EL INTERIOR NO HAY PIEZAS QUE EL USUARIO PUEDA REPARAR. REMITA LA REPARACIÓN A PERSONAL DE SERVICIO ESPECIALIZADO OLYMPUS.



El signo de admiración dentro de un triángulo equilátero tiene como finalidad alertar al usuario de la existencia de importantes instrucciones de operación y mantenimiento en la documentación suministrada con el producto.



### PELIGRO

Si el producto es utilizado sin observar la información representada bajo este símbolo, podría causar serias lesiones o muerte.



### ADVERTENCIA

Si el producto es utilizado sin observar la información representada bajo este símbolo, podría causar serias lesiones o muerte.



### PRECAUCIÓN

Si el producto es utilizado sin observar la información representada bajo este símbolo, podría causar lesiones personales menores, daños al equipo, o pérdida de datos importantes.

#### ¡ADVERTENCIA!

PARA EVITAR EL RIESGO DE INCENDIO O DESCARGAS ELÉCTRICAS, NUNCA DESMONTE NI EXPONGA ESTE PRODUCTO AL AGUA NI LO UTILICE EN UN ENTORNO MUY HÚMEDO.

## Precauciones Generales

**Lea todas las instrucciones** — Antes de utilizar este producto, lea todas las instrucciones operativas. Guarde todos los manuales y la documentación para futuras consultas.

**Limpieza** — Siempre desenchufe el producto de la toma de corriente antes de limpiarlo. Para la limpieza use sólo un paño húmedo. Nunca use limpiadores líquidos o aerosoles, ni solventes orgánicos de ningún tipo para limpiar este producto.

**Accesorios** — Para su seguridad y evitar daños al producto, utilice únicamente los accesorios recomendados por Olympus.

**Agua y humedad** — En las precauciones de los productos diseñados a prueba de la intemperie, consulte las secciones de resistencia a la intemperie en sus respectivos manuales.

**Ubicación** — Para evitarle daños al producto, monte el producto sobre un trípode, caballete o soporte estable.

**Fuentes de alimentación** — Conecte este producto únicamente con la fuente de alimentación descrita en la etiqueta del producto.

**Rayos** — Si se produce una tormenta eléctrica mientras está utilizando el adaptador de CA, retírelo de la toma de corriente inmediatamente.

**Objetos extraños** — Para evitar daños personales, nunca inserte objetos de metal en el producto.

**Calentadores** — Nunca utilice ni guarde este producto cerca de fuentes de calor, tales como radiadores, rejillas de calefacción, estufas o cualquier tipo de equipo o aparato generador de calor, incluyendo amplificadores estéreo.

Es

## Manejo de la cámara



### ADVERTENCIA

- **No utilice la cámara cerca de gases inflamables o explosivos.**
- **No utilice el flash a corta distancia de las personas (especialmente niños menores y mayores, etc.).**
  - Cuando dispare el flash, deberá mantener, por lo menos, una distancia de 1 m de la cara de los sujetos. El disparo demasiado cercano de los ojos del sujeto podrá causarle la pérdida de visión momentánea.
- **Mantenga a los niños menores y mayores alejados de la cámara.**
  - Utilice y guarde siempre la cámara fuera del alcance de los niños menores y mayores, para prevenir las siguientes situaciones de peligro que podrían causarles serias lesiones:
    - Enredarse con la correa de la cámara, ocasionando asfixia.
    - Ingerir accidentalmente una batería, tarjetas, u otras piezas pequeñas.
    - Disparar el flash accidentalmente hacia sus propios ojos o hacia los ojos de otro niño.
    - Lesionarse accidentalmente con las piezas móviles de la cámara.
- **No mire al sol ni a luces fuertes a través de la cámara.**
- **No utilice ni guarde la cámara en lugares polvorientos o húmedos.**
- **No cubra el flash con la mano mientras efectúa el disparo.**

Es



### PRECAUCIÓN

- **Interrumpa inmediatamente el uso de la cámara si percibe algún olor, ruido o humo extraño alrededor de la misma.**
  - Nunca retire las baterías con las manos descubiertas, ya que podría causar un incendio o quemarle las manos.
- **Nunca sujete ni utilice la cámara con las manos mojadas.**
- **No deje la cámara en lugares donde pueda estar sujeta a temperaturas extremadamente altas.**
  - Si lo hace puede provocar el deterioro de las piezas y, en algunas circunstancias, provocar que se prenda fuego. No utilice el cargador o el adaptador CA si está cubierto (por ejemplo con una frazada). Esto podría causar recalentamiento, resultando en incendio.
- **Manipule la cámara con cuidado para evitar una quemadura de leve.**
  - Ya que la cámara contiene partes metálicas, el recalentamiento puede resultar en una quemadura de baja temperatura. Preste atención a lo siguiente:
    - Cuando utilice la cámara durante un largo período, ésta se recalentará. Si mantiene la cámara en este estado, podría causar una quemadura de baja temperatura.
    - En lugares sujetos a temperaturas extremadamente bajas, la temperatura de la carcasa de la cámara puede ser más baja que la temperatura ambiente. Si es posible, póngase guantes cuando manipule la cámara en temperaturas bajas.
- **Tenga cuidado con la correa.**
  - Tenga cuidado con la correa cuando transporte la cámara. Podría engancharse en objetos sueltos y provocar daños graves.

## Precauciones acerca del uso de la batería

**Siga estas importantes indicaciones para evitar que se produzcan fugas, recalentamientos, incendios o explosión de la batería, o que cause descargas eléctricas o quemaduras.**

### PELIGRO

- Utilice únicamente las pilas de NiMH y el cargador adecuado de la marca Olympus.
- Nunca caliente ni incinere las baterías.
- Tome precauciones al transportar o guardar las baterías a fin de evitar que entren en contacto con objetos metálicos, tales como alfileres, horquillas, cierres, etc.
- Nunca guarde las baterías en lugares donde queden expuestas a la luz solar directa o sujetas a altas temperaturas en el interior de un vehículo con calefacción, cerca de fuentes de calor, etc.
- Para evitar que ocurran fugas de líquido de las baterías o daños de sus terminales, siga cuidadosamente todas las instrucciones respectivas al uso de las baterías. Nunca intente desarmar una pila ni modificarla de ninguna manera, realizar soldaduras, etc.
- Si el fluido de la batería penetrara en sus ojos, lávelos de inmediato con agua corriente fresca y limpia, y solicite atención médica inmediatamente.
- Siempre guarde las baterías fuera del alcance de los niños menores. Si un niño ingiere una batería accidentalmente, solicite atención médica inmediatamente.

### ADVERTENCIA

- Conserve la batería siempre seca.
- Para evitar que ocurran fugas de líquido, recalentamiento de la batería, o que cause incendio o explosión, utilice únicamente la batería recomendada para el uso con este producto.
- Nunca mezcle las pilas (pilas nuevas con usadas, pilas cargadas con descargadas, pilas de distinta marca o capacidad, etc.).
- Nunca intente recargar las pilas alcalinas, baterías de litio o las baterías de litio CR-V3.
- Inserte la pila cuidadosamente, tal como se describe en el manual de instrucciones.
- No utilice pilas que no están cubiertas con lamina aislante o cuya lamina está rasgada, ya que puede causar pérdida de fluido, incendio o lesiones.

Es

## PRECAUCIÓN

- No extraiga las baterías inmediatamente después de utilizar la cámara. La batería puede recalentarse durante el uso prolongado.
- Siempre retire la batería de la cámara antes de guardar la cámara por un largo tiempo.

### • Las siguientes pilas AA no pueden ser utilizadas.

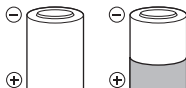

Pilas parcialmente cubiertas o no cubiertas totalmente por una hoja aislante.



Pilas con terminales  $\ominus$  en relieve, pero no cubiertos por una hoja aislante.

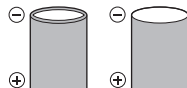

Pilas con terminales planos, pero no completamente cubiertos por una hoja aislante (Tales pilas no pueden ser usadas aunque los terminales  $\ominus$  estén parcialmente cubiertos).

Es

- Si las pilas de NiMH no se cargan en el período de tiempo especificado, detenga la carga y no las utilice.
- No utilice una pila si está rajada o quebrada.
- Si existen pérdidas en las pilas o se decoloran, deforman o se produce cualquier otro fallo en éstas durante el funcionamiento, deje de utilizar la cámara.
- Si el fluido de la pila entrara en contacto con su ropa o con su piel, quítese la ropa y lave de inmediato la parte afectada con agua corriente fresca y limpia. Si el fluido quemara su piel, solicite atención médica inmediatamente.
- Nunca exponga la pila a fuertes impactos ni a vibraciones continuas.

## Para los clientes de Norte y Sudamérica

### Para los clientes de Estados Unidos

Declaración de conformidad

Número de modelo : SP-310/SP-350

Nombre comercial : OLYMPUS

Entidad responsable : **OLYMPUS IMAGING AMERICA INC.**

Dirección : Two Corporate Center Drive, P.O. Box 9058, Melville, NY  
11747-9058 EE.UU.

Número de teléfono : 1-631-844-5000

Se ha probado su cumplimiento con las normas FCC

PARA USO DOMÉSTICO O COMERCIAL

Este dispositivo cumple con el Apartado 15 de las normas FCC. La operación se encuentra sujeta a las dos condiciones siguientes:

- (1) Este dispositivo podría no causar interferencia perjudicial.
- (2) Este dispositivo debe aceptar cualquier interferencia que se reciba, incluyendo aquellas interferencias que pueden provocar un funcionamiento no deseado.

### Para los clientes de Canadá

Este aparato digital de Clase B cumple con todos los requerimientos de las reglamentaciones canadienses sobre equipos generadores de interferencia.

Es

## Marcas comerciales

- IBM es una marca registrada de International Business Machines Corporation.
- Microsoft y Windows son marcas registradas de Microsoft Corporation.
- Macintosh es una marca comercial de Apple Computer Inc.
- xD-Picture Card™ es una marca comercial.
- Todos los demás nombres de compañías y productos son marcas registradas y/o marcas comerciales de sus respectivos propietarios.
- Las normas para sistemas de archivos de cámara referidas en este manual son las "Normas de Diseño para Sistema de Archivos de Cámara/DCF" estipuladas por la Asociación de Industrias Electrónicas y de Tecnología de Información de Japón (JEITA).

---

## Memo



---

## Memo

---

## Memo

---

## Memo

# OLYMPUS®

<http://www.olympus.com/>

## OLYMPUS IMAGING CORP.

Shinjuku Monolith, 3-1 Nishi-Shinjuku 2-chome, Shinjuku-ku, Tokyo, Japan

## OLYMPUS IMAGING AMERICA INC.

Two Corporate Center Drive, P.O. Box 9058, Melville, NY 11747-9058, U.S.A. Tel. 631-844-5000

### Technical Support (USA)

24/7 online automated help: <http://www.olympusamerica.com/support>

Phone customer support: Tel. 1-888-553-4448 (Toll-free)

Our phone customer support is available from 8 am to 10 pm

(Monday to Friday) ET

E-Mail: [distec@olympus.com](mailto:distec@olympus.com)

Olympus software updates can be obtained at: <http://www.olympus.com/digital>

## OLYMPUS IMAGING EUROPA GMBH

Premises: Wendenstrasse 14-18, 20097 Hamburg, Germany

Tel: +49 40-23 77 3-0 / Fax: +49 40-23 07 61

Goods delivery: Bredowstrasse 20, 22113 Hamburg, Germany

Letters: Postfach 10 49 08, 20034 Hamburg, Germany

### European Technical Customer Support:

Please visit our homepage <http://www.olympus-europa.com>

or call our TOLL FREE NUMBER\* : **00800 - 67 10 83 00**

for Austria, Belgium, Denmark, Finland, France, Germany, Italy, Luxemburg, Netherlands,  
Norway, Portugal, Spain, Sweden, Switzerland, United Kingdom

\* Please note some (mobile) phone service providers do not permit access or request an  
additional prefix to +800 numbers.

For all European Countries not listed and in case that you can't get connected

to the above mentioned number, please make use of the following

CHARGED NUMBERS: **+49 180 5 - 67 10 83** or **+49 40 - 237 73 899**

Our Technical Customer Support is available from 9 am to 6 pm MET (Monday to Friday)